

STIHL

STIHL SE 62

Gebrauchsanleitung
Notice d'emploi
Handleiding
Istruzioni d'uso



Ⓓ **Gebrauchsanleitung**
1 - 21

Ⓕ **Notice d'emploi**
22 - 44

Ⓖ **Handleiding**
45 - 65

Ⓘ **Istruzioni d'uso**
66 - 86

Inhaltsverzeichnis

Zu dieser Gebrauchsanleitung	2
Sicherheitshinweise und Arbeitstechnik	2
Lieferumfang	7
Gerät komplettieren	7
Gerät elektrisch anschließen	9
Gerät einschalten	10
Arbeiten	10
Gerät ausschalten	12
Nach dem Arbeiten	12
Behälter entleeren	13
Filterelement reinigen	14
Filterelement ersetzen	14
Wartungs- und Pflegehinweise	15
Verschleiß minimieren und Schäden vermeiden	16
Betriebsstörungen beheben	16
Wichtige Bauteile	18
Technische Daten	19
Reparaturhinweise	19
Entsorgung	20
EU-Konformitätserklärung	20
Anschriften	21

Original Gebrauchsanleitung

Gedruckt auf chlorfrei gebleichtem Papier.
Druckfarben enthalten pflanzliche Öle. Papier ist recycelbar.© ANDREAS STIHL AG & Co. KG, 2020
0458-659-9421-A - VA3.CZ0.
0000006585_009.D

STIHL

Verehrte Kundin, lieber Kunde,
vielen Dank, dass Sie sich für ein
Qualitätserzeugnis der Firma STIHL
entschieden haben.

Dieses Produkt wurde mit modernen
Fertigungsverfahren und
umfangreichen
Qualitätssicherungsmaßnahmen
hergestellt. Wir sind bemüht alles zu tun,
damit Sie mit diesem Gerät zufrieden
sind und problemlos damit arbeiten
können.

Wenn Sie Fragen zu Ihrem Gerät
haben, wenden Sie sich bitte an Ihren
Händler oder direkt an unsere
Vertriebsgesellschaft.

Ihr



Dr. Nikolas Stihl

Diese Gebrauchsanleitung ist urheberrechtlich geschützt. Alle Rechte bleiben vorbehalten, besonders das Recht der Vervielfältigung, Übersetzung und der Verarbeitung mit elektronischen Systemen.

Zu dieser Gebrauchsanleitung

Bildsymbole

Sämtliche Bildsymbole, die auf dem Gerät angebracht sind, sind in dieser Gebrauchsanleitung erklärt.

Kennzeichnung von Textabschnitten



! WARNUNG

Warnung vor Unfall- und Verletzungsgefahr für Personen sowie vor schwerwiegenden Sachschäden.



HINWEIS

Warnung vor Beschädigung des Gerätes oder einzelner Bauteile.

Technische Weiterentwicklung

STIHL arbeitet ständig an der Weiterentwicklung sämtlicher Maschinen und Geräte; Änderungen des Lieferumfanges in Form, Technik und Ausstattung müssen wir uns deshalb vorbehalten.

Aus Angaben und Abbildungen dieser Gebrauchsanleitung können deshalb keine Ansprüche abgeleitet werden.

Sicherheitshinweise und Arbeitstechnik



Besondere Sicherheitsmaßnahmen sind bei diesem Gerät nötig. Der Stromanschluss eröffnet besondere Gefahrenquellen.



Die gesamte Gebrauchsanleitung vor der ersten Inbetriebnahme aufmerksam lesen und für späteren Gebrauch sicher aufbewahren. Nichtbeachten der Gebrauchsanleitung kann lebensgefährlich sein.

! WARNUNG

- Kinder oder Jugendliche dürfen nicht mit dem Gerät arbeiten. Kinder beaufsichtigen, um sicherzustellen, dass sie nicht mit dem Gerät spielen.
- Gerät nur an Personen weitergeben oder ausleihen, die mit diesem Modell und seiner Handhabung vertraut sind – stets die Gebrauchsanleitung mitgeben.
- Vor allen Arbeiten am Gerät, z. B. Reinigung, Wartung, Austausch von Teilen – **Netzstecker ziehen!**

Länderbezogene Sicherheitsvorschriften, z. B. von Berufsgenossenschaften, Sozialkassen, Behörden für Arbeitsschutz und andere beachten.

Wird das Gerät nicht benutzt, ist es so abzustellen, dass niemand gefährdet wird. Gerät vor unbefugtem Zugriff sichern, Netzstecker ziehen.

Das Gerät darf nur von Personen benutzt werden, die in dessen Benutzung und Handhabung unterwiesen sind, oder den Nachweis erbringen, dass sie das Gerät sicher bedienen können.

Das Gerät kann von Personen mit eingeschränkten physischen, sensorischen oder geistigen Fähigkeiten oder mangelnder Erfahrung und Wissen benutzt werden, sofern sie beaufsichtigt und für den sicheren Umgang mit dem Gerät eingewiesen wurden um die damit verbundenen Gefahren zu verstehen.

Der Benutzer ist verantwortlich für Unfälle oder Gefahren, die gegenüber anderen Personen oder deren Eigentum auftreten.

Wer zum ersten Mal mit dem Gerät arbeitet: Vom Verkäufer oder von einem anderen Fachkundigen erklären lassen, wie man damit sicher umgeht.

Vor jedem Arbeitsbeginn Gerät auf vorschriftsmäßigen Zustand prüfen. Besonders auf Anschlussleitung,

Netzstecker und Sicherheitseinrichtungen achten.

Anschlussleitung regelmäßig auf Anzeichen einer Verletzung oder Alterung untersuchen. Gerät mit nicht einwandfreier

Anschlussleitung nicht in Betrieb nehmen –

Lebensgefahr durch Stromschlag!

Anschlussleitung nicht zum Ziehen oder Transportieren des Gerätes verwenden.

An die Gerätesteckdose nur Elektrowerkzeuge anschließen – siehe "Gerät elektrisch anschließen" und "Gerät einschalten".

Zum Reinigen des Gerätes keine Hochdruckreiniger verwenden. Der harte Wasserstrahl kann Teile des Gerätes beschädigen.

Saugeroberteil niemals mit Wasser abspritzen – **Kurzschlussgefahr!**

Zubehör und Ersatzteile

Nur solche Teile oder Zubehöre anbauen, die von STIHL für dieses Gerät

zugelassen sind oder technisch Gleichartige. Bei Fragen dazu an einen Fachhändler wenden. Nur hochwertige Teile oder Zubehöre verwenden. Ansonsten kann die Gefahr von Unfällen oder Schäden am Gerät bestehen.

STIHL empfiehlt STIHL Original Teile und Zubehör zu verwenden. Diese sind in ihren Eigenschaften optimal auf das Produkt und die Anforderungen des Benutzers abgestimmt.

Keine Änderungen am Gerät vornehmen – die Sicherheit kann dadurch gefährdet werden. Für Personen- und Sachschäden, die bei der Verwendung nicht zugelassener Anbaugeräte auftreten, schließt STIHL jede Haftung aus.

Einsatzbereiche

Aufsaugen trockener, nicht brennbarer Materialien (Staub, Schmutz, Glassplitter, Späne, Sand etc.) und nicht brennbarer Flüssigkeiten (Schmutzwasser, verschüttete Säfte u. ä.)



Weder heiße Materialien (heiße Asche, brennbare explosive Stäube, glimmende Zigarettenstummel etc.), noch feuergefährliche Flüssigkeiten (Benzin, Verdünnung etc.), sowie aggressive Flüssigkeiten (Säuren, Laugen) saugen – **Brand- bzw. Explosionsgefahr!**

Das Gerät ist nicht für das Saugen gesundheitsgefährdender Stäube geeignet.

Der Einsatz des Gerätes für andere Zwecke ist nicht zulässig und kann zu Unfällen oder Schäden am Gerät führen. Keine Änderungen am Gerät vornehmen – auch dies kann zu Unfällen oder Schäden am Gerät führen.

Gerät transportieren

Zum sicheren Transport in und auf Fahrzeugen das Gerät rutsch- und kippstabil mit Bändern befestigen.

Gerät nicht kippen, wenn sich Flüssigkeit im Behälter befindet.

Vor dem Transport alle Verriegelungen am Behälter schließen.

Vor dem Arbeiten

Gerät prüfen

- Schalter muss sich leicht auf **0** betätigen lassen
- Schalter muss sich in Stellung **0** befinden

Das Gerät darf nur in betriebssicherem Zustand betrieben werden – **Unfallgefahr!**

Gerät nur dann in Betrieb nehmen, wenn alle Bauteile unbeschädigt und fest montiert sind.

Vor dem Aufsaugen von Flüssigkeiten oder nassen Stoffen Filtersack entfernen und die Funktion des Schwimmers überprüfen. Immer mit Filterelement arbeiten.

Keine Änderung an den Bedienungs- und Sicherheitseinrichtungen vornehmen

Elektrischer Anschluss

Stromschlaggefahr vermindern:

- Spannung und Frequenz des Gerätes (siehe Typenschild) müssen mit Spannung und Frequenz des Netzes übereinstimmen
- Anschlussleitung, Netzstecker und Verlängerungsleitung auf Beschädigungen prüfen. Beschädigte Leitungen, Kupplungen und Stecker oder den Vorschriften nicht entsprechende Anschlussleitungen dürfen nicht verwendet werden
- elektrischer Anschluss nur an einer vorschriftsmäßig installierten Steckdose
- Nur Verlängerungsleitungen verwenden, die den Vorschriften für den jeweiligen Anwendungsfall entsprechen.
- Isolierung von Anschluss- und Verlängerungsleitung, Stecker und Kupplung in einwandfreiem Zustand

Anschluss- und Verlängerungsleitung sachgemäß verlegen:

- Mindestquerschnitte der einzelnen Leitungen beachten – siehe "Gerät elektrisch anschließen"
- Anschlussleitung so verlegen und kennzeichnen, dass sie nicht beschädigt und niemand gefährdet werden kann – **Stolpergefahr!**
- Die Verwendung ungeeigneter Verlängerungsleitungen kann gefährlich sein. Nur Verlängerungsleitungen verwenden, die für den Außeneinsatz zugelassen und entsprechend gekennzeichnet sind, sowie einen ausreichenden Leitungsquerschnitt haben
- Stecker und Kupplung der Verlängerungsleitung müssen spritzwassergeschützt sein oder so verlegt werden, dass sie nicht mit Wasser in Berührung

- kommen können – Stecker und Kupplung der Verlängerungsleitung dürfen nicht im Wasser liegen
- nicht an Kanten, spitzen oder scharfen Gegenständen scheuern lassen
- nicht durch Türritzen oder Fensterspalten quetschen
- bei verschlungenen Leitungen – Netzstecker ziehen und Kabel entwirren
- Kabeltrommeln immer ganz abwickeln, um Brandgefahr durch Überhitzung zu vermeiden

Während der Arbeit



Bei Beschädigung der Anschlussleitung sofort den Netzstecker ziehen – **Lebensgefahr durch Stromschlag!**

Anschlussleitung nicht durch Überfahren, Quetschen, Zerren usw. beschädigen.

Netzstecker nicht durch Ziehen an der Anschlussleitung aus der Steckdose ziehen, am Netzstecker anfassen.

Netzstecker, Anschluss- und Verlängerungsleitung, sowie elektrische Steckverbindungen nur mit trockenen Händen anfassen.

Elektrogeräte niemals mit Wasser abspritzen – **Kurzschlussgefahr!**

Bei drohender Gefahr bzw. im Notfall – Schalter **0** stellen.

Gerät niemals unbeaufsichtigt laufen lassen.

Gerät nicht im Regen stehen lassen.

Gerät nur stehend betreiben. Gerät nicht abdecken, auf ausreichende Motorbelüftung achten.

Nur mit unbeschädigtem Filterelement saugen.

Bei Schaumentwicklung oder austretender Flüssigkeit Arbeit sofort beenden, Netzstecker ziehen und Behälter entleeren.

Falls das Gerät nicht bestimmungsgemäßer Beanspruchung (z. B. Gewalteinwirkung durch Schlag oder Sturz) ausgesetzt wurde, unbedingt vor weiterem Betrieb auf betriebssicheren Zustand prüfen – siehe auch "Vor dem Arbeiten". Auch die Funktionstüchtigkeit der Sicherheitseinrichtungen prüfen. Nichtbetriebssicheres Gerät auf keinen Fall weiter benutzen. Im Zweifelsfall Fachhändler aufsuchen.

Vor dem Verlassen des Gerätes: Gerät ausschalten – Netzstecker ziehen.

Nach der Arbeit

Netzstecker aus der Steckdose ziehen

Netzstecker nicht durch Ziehen an der Anschlussleitung aus der Steckdose ziehen, am Netzstecker anfassen.

Gerät von Staub und Schmutz reinigen – keine Fett lösenden Mittel verwenden.

Wartung und Reparaturen

WARNUNG



Vor allen Arbeiten am Gerät: Netzstecker aus der Steckdose ziehen.

- Nur hochwertige Ersatzteile verwenden. Ansonsten kann die Gefahr von Unfällen oder Schäden am Gerät bestehen. Bei Fragen dazu an einen Fachhändler wenden.
- Arbeiten am Gerät (z. B. das Ersetzen einer beschädigten Anschlussleitung) dürfen nur von autorisierten Fachhändlern oder qualifizierten Elektro-Fachkräften ausgeführt werden, um Gefährdungen zu vermeiden.

Kunststoffteile mit einem Tuch reinigen. Scharfe Reinigungsmittel können den Kunststoff beschädigen.

Kühlluftschlitze im Motorgehäuse bei Bedarf reinigen.

Gerät regelmäßig warten. Nur Wartungsarbeiten und Reparaturen ausführen, die in der Gebrauchsanleitung beschrieben sind. Alle anderen Arbeiten von einem Fachhändler ausführen lassen.

STIHL empfiehlt STIHL Original Ersatzteile zu verwenden. Diese sind in ihren Eigenschaften optimal auf das Gerät und die Anforderungen des Benutzers abgestimmt.

STIHL empfiehlt Wartungsarbeiten und Reparaturen nur beim STIHL Fachhändler durchführen zu lassen. STIHL Fachhändlern werden regelmäßig Schulungen angeboten und technische Informationen zur Verfügung gestellt.

Lieferumfang

SE 62

- 1x Saugschlauch 2,5 m
- 1x Handrohr
- 2x steckbares Saugrohr

SE 62 E

- 1x Saugschlauch 3,5 m
- 1x Handrohr
- 1x teleskopierbares Saugrohr

Zubehörteile im Behälter

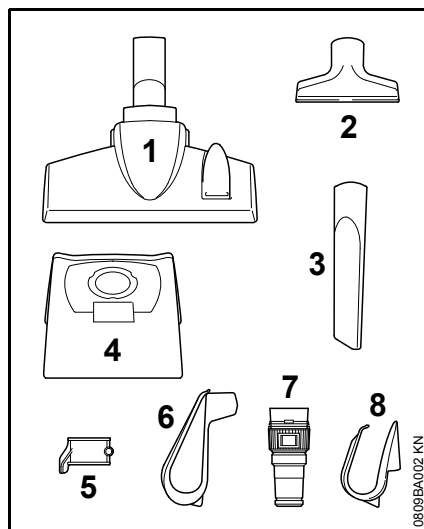

- 1x Kombi Bodendüse (1)
- 1x Universaldüse (2)
- 1x Fugendüse (3)
- 1x Filtersack (4)

1x Saugrohrhalter (5)

zusätzlich nur für SE 62

1x Halter für Anschlussleitung (6)

zusätzlich nur für SE 62 E

1x Adapter für Elektrowerkzeuge (7)

1x Halter für Anschlussleitung (8)

Gerät komplettieren

Vor der ersten Inbetriebnahme müssen verschiedene Zubehörteile montiert werden.



! WARNUNG

Netzstecker erst in die Steckdose stecken, wenn das Gerät komplett montiert ist.

Behälter öffnen und schließen

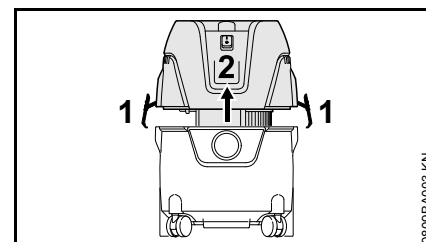

Öffnen

- Klammern (1) öffnen
- Saugeroberteil (2) senkrecht nach oben abnehmen
- Zubehör entnehmen und Filtersack einlegen – siehe "Filtersack einlegen"

Schließen

- Saugeroberteil (2) aufsetzen und Klammern (1) schließen – auf korrekten Sitz der Klammern achten

Filtersack einlegen

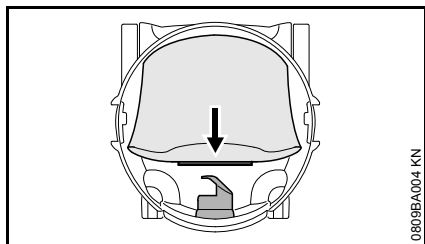

0809BA004 KN

- Muffe des Filtersacks bis zum Anschlag auf den Saugstutzen stecken

Saugschlauch und Handrohr montieren

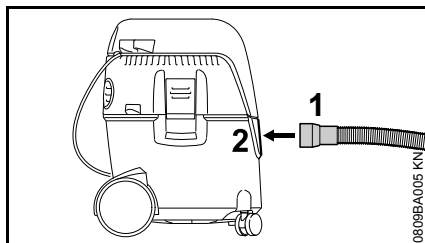

0809BA005 KN

- Muffe (1) des Saugschlauches in den Saugstutzen (2) stecken

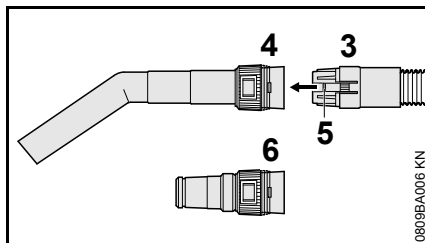

0809BA006 KN

- Kupplung (3) des Saugschlauches in die Aufnahme (4) am Handrohr schieben – Verriegelung (5) muss einrasten

Bei Verwendung des Adapters für Elektrowerkzeuge (im Lieferumfang von SE 62 E enthalten):

- Kupplung (3) des Saugschlauches in die Aufnahme (6) des Adapters für Elektrowerkzeuge schieben – Verriegelung (5) muss einrasten

Halter für Anschlussleitung

SE 62

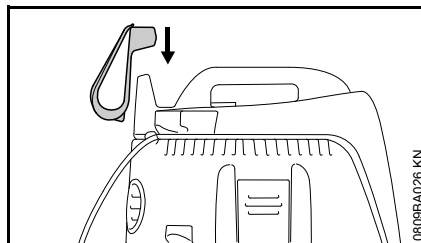

0809BA026 KN

- Halter für Anschlussleitung über die Aufnahme am Saugeroberteil stecken

SE 62 E

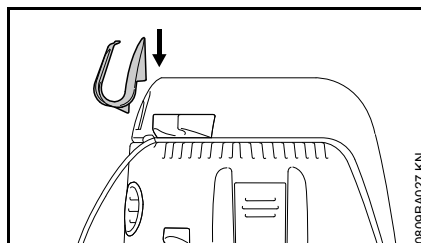

0809BA027 KN

- Halter für Anschlussleitung an der rechten Lasche am Saugeroberteil befestigen

Saugrohr

SE 62

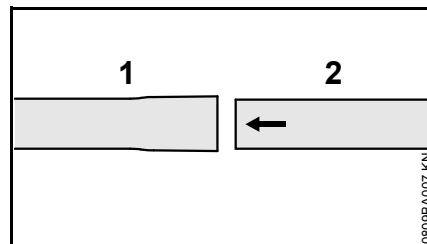

0809BA007 KN

- Saugrohre (1) und (2) zusammenstecken

SE 62 E

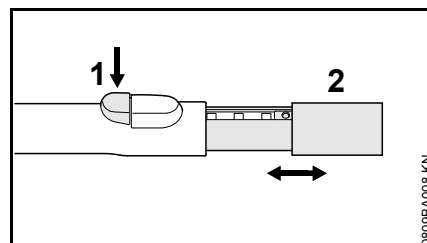

0809BA008 KN

- Knopf (1) drücken
- Saugrohr (2) ein- oder ausfahren

Saugrohrhalter montieren

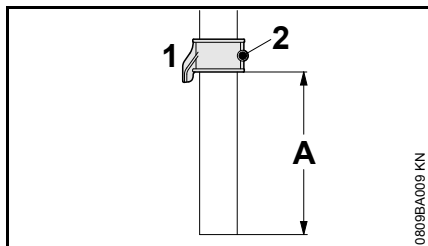

- Saugrohrhalter (1) über das Saugrohr schieben (Abstand A ca. 8 cm / 3,150 in.) und mit der Schraube (2) befestigen

Zubehör befestigen

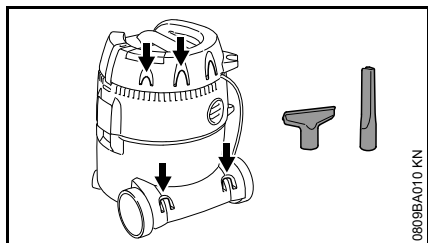

Zubehör an den dafür vorgesehenen Haltern befestigen – wie im Bild.

Gerät elektrisch anschließen

Spannung und Frequenz des Gerätes (siehe Typenschild) muss mit Spannung und Frequenz des Netzanschlusses übereinstimmen.

Die Mindestabsicherung des Netzanschlusses muss entsprechend der Vorgabe in den Technischen Daten ausgeführt sein – siehe "Technische Daten".

Das Gerät muss an die Spannungsversorgung über einen Fehlerstromschutzschalter angeschlossen werden, der die Stromzufuhr unterbricht, wenn der Differenzstrom zur Erde 30 mA überschreitet.

Der Netzanschluss muss IEC 60364 sowie den länderspezifischen Vorschriften entsprechen.

Verlängerungsleitung

Die Verlängerungsleitung muss von ihrer Bauart her mindestens die gleichen Eigenschaften erfüllen wie die Anschlussleitung am Gerät. Kennzeichnung zur Bauart (Typbezeichnung) an der Anschlussleitung beachten.

Die Adern in der Leitung müssen, abhängig von Netzspannung und Leitungslänge, den aufgeführten Mindestquerschnitt haben.

Leitungslänge	Mindestquerschnitt
220 V – 240 V:	
bis 20 m	1,5 mm ²
20 m bis 50 m	2,5 mm ²

100 V – 127 V:

bis 10 m AWG 14 / 2,0 mm²

10 m bis 30 m AWG 12 / 3,5 mm²

Anschluss an die Netzsteckdose

Vor Anschluss an die Spannungsversorgung prüfen, ob Gerät ausgeschaltet ist – siehe "Gerät ausschalten"

- Netzstecker des Gerätes oder Netzstecker der Verlängerungsleitung in vorschriftsmäßig installierte Steckdose stecken

Gerät einschalten

SE 62

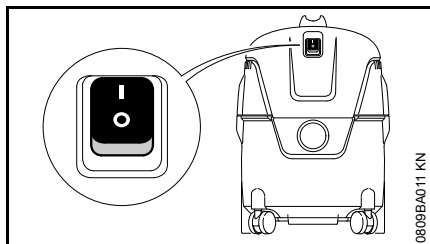

Schalterstellungen:



Sauger eingeschaltet



Sauger ausgeschaltet

- Zum Einschalten Geräteschalter auf Stellung I stellen

SE 62 E

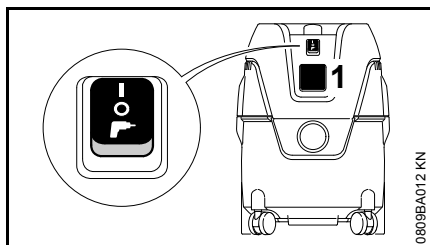

Elektrowerkzeuge können an die Gerätesteckdose (1) angeschlossen werden. Anschlussleistung der Gerätesteckdose beachten – siehe "Technische Daten".

- Vor Anschluss eines Elektrowerkzeuges an die Gerätesteckdose (1) den Sauger und das anzuschließende Elektrowerkzeug ausschalten

Bei Elektrowerkzeugen mit elektronischer Drehzahlregelung wird die Leistungsaufnahme des Saugers angepasst.

Schalterstellungen



Sauger eingeschaltet – die Gerätesteckdose kann nicht genutzt werden



Sauger ausgeschaltet



Sauger betriebsbereit – das an der Gerätesteckdose angeschlossene Elektrowerkzeug schaltet den Sauger über die Einschaltautomatik ein und aus

- Zum Einschalten Geräteschalter auf die entsprechende Schalterstellung stellen

Arbeiten

- Je nach Einsatz des Saugers – Zubehör aussuchen und auf das Saugrohr, Handrohr oder Saugschlauch (nur Adapter für Elektrowerkzeug) stecken

Kombi Bodendüse

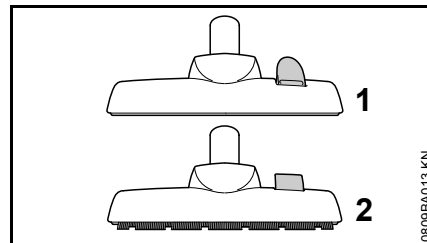

- Stellung zum Saugen von Teppichböden (1)
- Stellung zum Saugen von glatten Böden (2)

Universaldüse

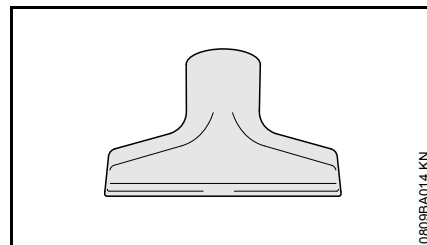

Zur Reinigung von Polstermöbel oder Fahrzeuginnenräumen.

Fugendüse

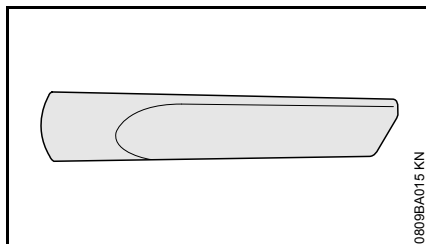

Zur Reinigung von tief sitzendem Schmutz z. B. in Ecken oder Fugen.

Adapter für Elektrowerkzeug (im Lieferumfang von SE 62 E enthalten)

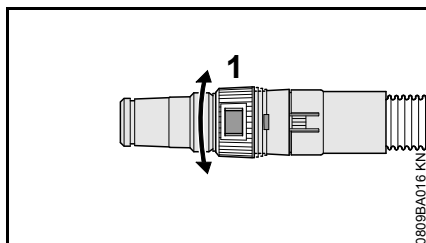

Zum Anschluss von Elektrowerkzeugen mit Absaugeinrichtung:

- Adapter für Elektrowerkzeug am Saugschlauch anstelle des Handrohres anschließen
- Saugkraft mit dem Verstellring (1) an die jeweilige Aufgabe bzw. an das jeweilige Elektrowerkzeug anpassen

Trockene Stoffe saugen



WARNUNG

Brennbare Stoffe dürfen nicht aufgesaugt werden.

Vor dem Aufsaugen trockener Stoffe sollte der Filtersack im Behälter eingelegt sein. Das aufgesaugte Material ist dadurch einfach zu entsorgen. Trockensaugen ohne Filtersack ist ebenfalls möglich.



HINWEIS

Nie ohne, oder mit beschädigtem Filterelement saugen.

Flüssigkeiten saugen



WARNUNG

Brennbare Flüssigkeiten dürfen nicht aufgesaugt werden.

Vor dem Aufsaugen von Flüssigkeiten grundsätzlich den Filtersack entfernen und Schwimmerfunktion prüfen. Der Schwimmer unterbricht den Luftstrom, wenn der Behälter voll ist. Wird der Sauger ausschließlich für Nass-Saugen eingesetzt, sollte das Filterelement durch einen Spezialeinsatz (Sonderzubehör) ersetzt werden.

Nach dem Aufsaugen von Flüssigkeiten ist das Filterelement feucht. Ein feuchtes Filterelement kann sich schneller zusetzen, wenn trockene Stoffe aufgesaugt werden. Aus diesem Grund sollte das Filterelement vor dem

Trockensaugen getrocknet, oder durch ein trockenes Filterelement ersetzt werden.

Blasbetrieb

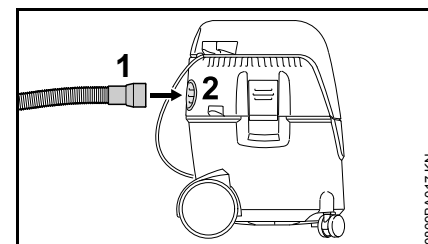

An schwer zu erreichenden Stellen und überall dort, wo saugen nicht möglich oder sinnvoll ist.

- Saugschlauch vom Saugstutzen abziehen
- Saugschlauch (1) in Abluftöffnung (2) stecken

Saugkraft regulieren

Die Saugkraft kann bei Bedarf mit dem Verstellring reguliert werden, um leichte Teppiche o. ä. nicht vom Boden abzuheben:

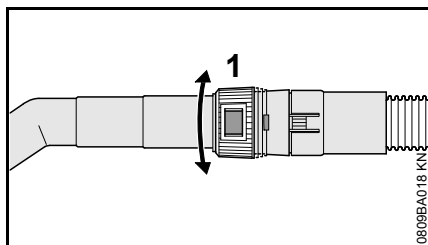

- Verstellung (1) drehen und Saugkraft so an die jeweilige Reinigungsaufgabe anpassen

Gerät ausschalten

SE 62

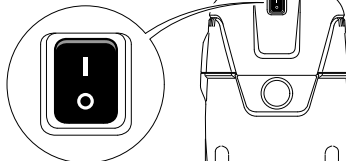

SE 62 E

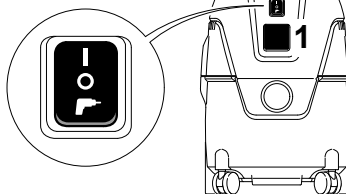

- Geräteschalter auf Stellung **O** schalten
- Netzstecker aus der Steckdose ziehen

Nach dem Arbeiten

- Behälter entleeren, Sauger reinigen nach dem Saugen von Flüssigkeiten:
- Saugeroberteil getrennt abstellen, damit das Filterelement trocknen kann

SE 62

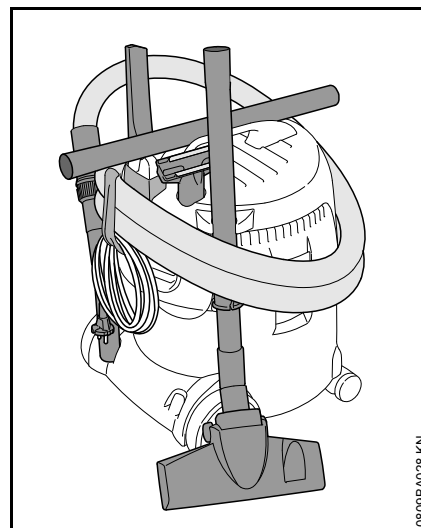

- Anschlussleitung aufwickeln und am Halter einhängen
- Saugrohr, Saugschlauch und Zubehör an den dafür vorgesehenen Halterungen befestigen
- Sauger in einem trockenen Raum aufbewahren und vor unbefugter Benutzung schützen

SE 62 E

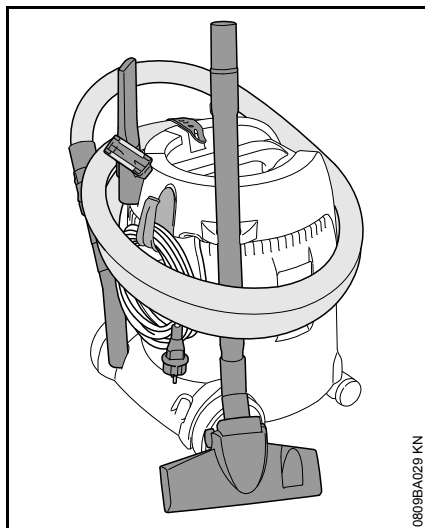

- Anschlussleitung aufwickeln und mit dem Gummiband befestigen
- Saugrohr, Saugschlauch und Zubehör an den dafür vorgesehenen Halterungen befestigen
- Sauger in einem trockenen Raum aufbewahren und vor unbefugter Benutzung schützen

Behälter entleeren

- Sauger ausschalten
- Netzstecker aus der Steckdose ziehen
- Behälter öffnen – siehe "Gerät komplettieren"

Beim Trockensaugen ohne Filtersack und beim Nass-Saugen

- Saugschlauch vom Saugstutzen abziehen
- Behälter entleeren und Inhalt vorschriftsmäßig entsorgen

Beim Trockensaugen mit Filtersack

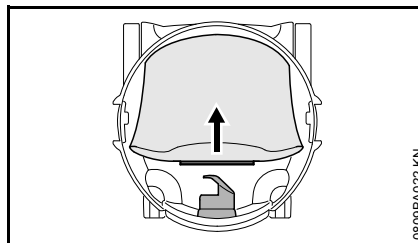

- Filtersackmuffe vom Saugstutzen abziehen und mit Schieber verschließen
- Filtersack vorsichtig aus dem Behälter nehmen und gemäß den gesetzlichen Bestimmungen entsorgen
- neuen Filtersack einlegen (Anleitung auf dem Filtersack)
- Filtersackmuffe bis zum Anschlag auf den Saugstutzen stecken

Behälter schließen

- Rand des Behälters reinigen
- Saugeroberteil aufsetzen – siehe "Gerät komplettieren"
- vor Einstecken des Saugschlauches: Muffe des Saugschlauchs und Saugstutzen reinigen

Filterelement reinigen

- Schieber am Handrohr schließen
- Sauger einschalten

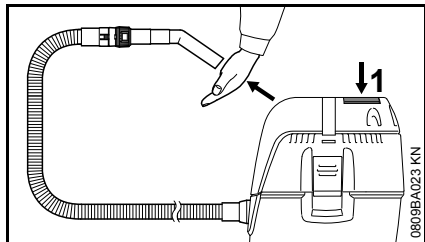

- Öffnung vom Handrohr fest gegen die ebene Fläche pressen oder mit der Hand verschließen
- Knopf (1) zur Filterreinigung 3x drücken

Das Filterelement wird dabei von abgelagertem Staub gereinigt.

Filterelement ersetzen



Nie ohne, oder mit beschädigtem Filterelement saugen.

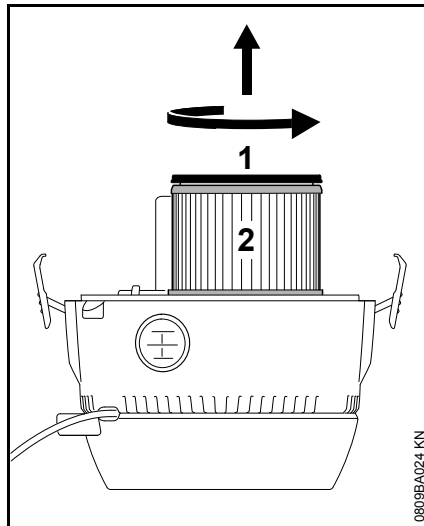

- Netzstecker aus der Steckdose ziehen
- Saugerteil abnehmen und umdrehen
- Deckel (1) in Pfeilrichtung drehen und abnehmen
- Filterelement (2) abziehen und gemäß den gesetzlichen Bestimmungen entsorgen
- Funktion des Schwimmers prüfen: Beim Wenden des Saugerteils muss sich der Schwimmer leichtgängig bewegen
- Neues Filterelement in umgekehrter Reihenfolge einbauen
- Saugerteil anbauen

Wartungs- und Pflegehinweise

Die Angaben beziehen sich auf normale Einsatzbedingungen. Bei erschwerten Bedingungen (starker Staubanfall etc.) und längeren täglichen Arbeitszeiten die angegebenen Intervalle entsprechend verkürzen.		vor Arbeitsbeginn	nach Arbeitseende bzw. täglich	wöchentlich	monatlich	bei Störung	bei Beschädigung	bei Bedarf
Komplettes Gerät	Sichtprüfung (Zustand)	X						
	reinigen		X					
Anschlussleitung	überprüfen	X						
	ersetzen durch Fachhändler ¹⁾						X	
Schalter	Funktionsprüfung	X						
	ersetzen durch Fachhändler ¹⁾					X	X	
Kühlluftschlitze im Motorgehäuse	reinigen							X
Filtersack	wechseln							X
Filterelement	reinigen							X
	ersetzen						X	
Behälter	entleeren		X					
Zugängliche Schrauben und Muttern	nachziehen							X
Sicherheitsaufkleber	ersetzen						X	
¹⁾ STIHL empfiehlt den STIHL Fachhändler								

Verschleiß minimieren und Schäden vermeiden

Einhalten der Vorgaben dieser Gebrauchsanleitung vermeidet übermäßigen Verschleiß und Schäden am Gerät.

Benutzung, Wartung und Lagerung des Gerätes müssen so sorgfältig erfolgen, wie in dieser Gebrauchsanleitung beschrieben.

Alle Schäden, die durch Nichtbeachten der Sicherheits-, Bedienungs- und Wartungshinweise verursacht werden, hat der Benutzer selbst zu verantworten. Dies gilt insbesondere für:

- nicht von STIHL freigegebene Änderungen am Produkt
- die Verwendung von Werkzeugen oder Zubehören, die nicht für das Gerät zulässig, geeignet oder qualitativ minderwertig sind
- nicht bestimmungsgemäße Verwendung des Gerätes
- Einsatz des Gerätes bei Sport- oder Wettbewerbs-Veranstaltungen
- Folgeschäden infolge der Weiterbenutzung des Gerätes mit defekten Bauteilen

Wartungsarbeiten

Alle im Kapitel „Wartungs- und Pflegehinweise“ aufgeführten Arbeiten müssen regelmäßig durchgeführt werden. Soweit diese Wartungsarbeiten nicht vom Benutzer selbst ausgeführt werden können, ist damit ein Fachhändler zu beauftragen.

STIHL empfiehlt Wartungsarbeiten und Reparaturen nur beim STIHL Fachhändler durchführen zu lassen. STIHL Fachhändlern werden regelmäßig Schulungen angeboten und technische Informationen zur Verfügung gestellt.

Werden diese Arbeiten versäumt oder unsachgemäß ausgeführt, können Schäden entstehen, die der Benutzer selbst zu verantworten hat. Dazu zählen unter anderem:

- Schäden am Elektromotor infolge nicht rechtzeitig oder unzureichend durchgeführter Wartung (z. B. unzureichender Reinigung der Kühlluftführung)
- Schäden durch falschen elektrischen Anschluss (Spannung, nicht ausreichend dimensionierte Zuleitungen)
- Korrosions- und andere Folgeschäden infolge unsachgemäßer Lagerung
- Schäden am Gerät infolge Verwendung von qualitativ minderwertigen Ersatzteilen

Verschleißteile

Manche Teile des Motorgerätes unterliegen auch bei bestimmungsgemäßem Gebrauch einem normalen Verschleiß und müssen je nach Art und Dauer der Nutzung rechtzeitig ersetzt werden. Dazu gehören u.a.:

- Filterelement, Filtersack

Betriebsstörungen beheben

Störung: Motor läuft nicht an

Ursache	Behebung
Netzsicherung ist abgeschaltet	Netzsicherung prüfen bzw. einschalten

Störung: Motor läuft nicht im Automatikbetrieb

Ursache	Behebung
Elektrowerkzeug defekt oder nicht richtig eingesteckt	Elektrowerkzeug auf Funktion prüfen bzw. Stecker richtig einstecken

Störung: Saugleistung vermindert

Ursache	Behebung
Filtersack voll	siehe "Behälter entleeren"
Saugschlauch / Düse verstopft	Saugschlauch / Düse reinigen
Filterelement verschmutzt	siehe "Filterelement reinigen" bzw. "Filterelement ersetzen"

Dichtung zwischen Saugerteil und Behälter verschmutzt oder defekt	Dichtung reinigen bzw. erneuern
---	---------------------------------

Störung: keine Saugleistung beim Nass-Saugen

Ursache	Behebung
Behälter voll (Schwimmer verschließt die Saugöffnung)	siehe "Behälter entleeren"

Wichtige Bauteile

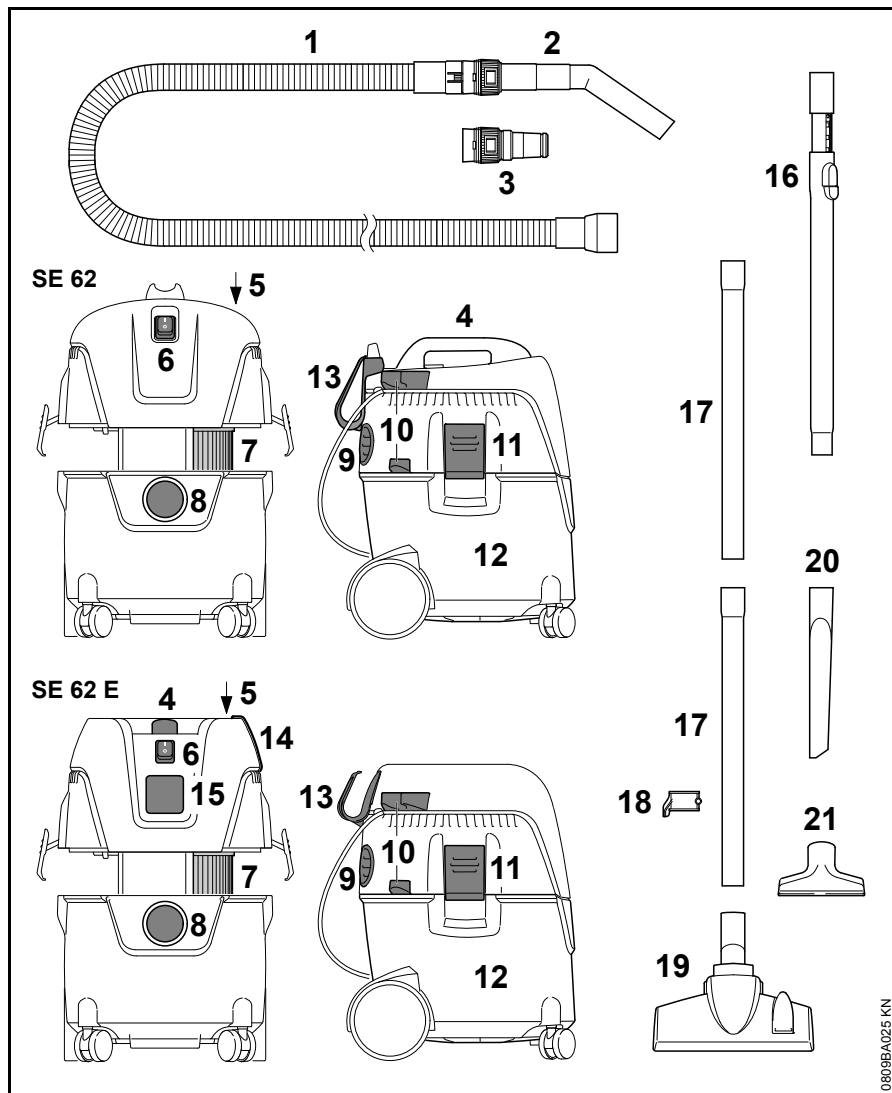

- 1 Saugschlauch
- 2 Handrohr
- 3 Adapter für Elektrowerkzeug¹⁾
- 4 Handgriff
- 5 Knopf Filterreinigung
- 6 Schalter
- 7 Filter
- 8 Anschluss Saugschlauch im Saugbetrieb
- 9 Abluftöffnung und Anschluss Saugschlauch im Blasbetrieb
- 10 Halterungen für Saugrohr
- 11 Klammer
- 12 Behälter
- 13 Halter für Anschlussleitung
- 14 Gummiband – Halter für Saugschlauch¹⁾
- 15 Gerätesteckdose¹⁾
- 16 teleskopierbares Saugrohr¹⁾
- 17 Saugrohre
- 18 Saugrohrhalter
- 19 Kombi Bodendüse
- 20 Fugendüse
- 21 Universaldüse

¹⁾ im Lieferumfang von SE 62 E enthalten

Technische Daten

Motor

Nennspannung:	220 - 240 V
Frequenz:	50 Hz
Leistungsaufnahme max:	1400 W
Leistungsaufnahme nach EN 60335-2-2:	1000 W
Anschlussleistung Gerätesteckdose SE 62 E:	2000 W
Netzabsicherung:	16 A 10 A ¹⁾
Schutzklasse SE 62:	II 
Schutzklasse SE 62 E:	I
Schutzart:	IP X4

¹⁾ nur CH, AR

Leistungsdaten

max. Saugleistung Luft:	3600 l/min
max. Unterdruck:	210 mbar

Maße

SE 62

Länge ca.:	385mm
Breite ca.:	377 mm
Höhe ca.:	506 mm
Behältervolumen:	20 l
Länge Saugschlauch:	2,5 m
Durchmesser Saugschlauch innen:	32 mm

SE 62 E

Länge ca.:	385mm
Breite ca.:	377 mm
Höhe ca.:	485 mm
Behältervolumen:	20 l
Länge Saugschlauch:	3,5 m
Durchmesser Saugschlauch innen:	32 mm

Gewicht

SE 62

Betriebsbereit:	7,5 kg
-----------------	--------

SE 62 E

Betriebsbereit:	8 kg
-----------------	------

Schallwerte

Schalldruckpegel L_p nach EN 60704-1 (1 m Abstand)

70,9 dB(A)

Für den Schalldruckpegel beträgt der K-Wert nach RL 2006/42/EG = 2 dB(A).

REACH

REACH bezeichnet eine EG Verordnung zur Registrierung, Bewertung und Zulassung von Chemikalien.

Informationen zur Erfüllung der REACH Verordnung (EG) Nr. 1907/2006 siehe www.stihl.com/reach

Reparaturhinweise

Benutzer dieses Gerätes dürfen nur Wartungs- und Pflegearbeiten durchführen, die in dieser Gebrauchsanleitung beschrieben sind. Weitergehende Reparaturen dürfen nur Fachhändler ausführen.

STIHL empfiehlt Wartungsarbeiten und Reparaturen nur beim STIHL Fachhändler durchführen zu lassen. STIHL Fachhändlern werden regelmäßig Schulungen angeboten und technische Informationen zur Verfügung gestellt.

Bei Reparaturen nur Ersatzteile einbauen, die von STIHL für dieses Gerät zugelassen sind oder technisch gleichartige Teile. Nur hochwertige Ersatzteile verwenden. Ansonsten kann die Gefahr von Unfällen oder Schäden am Gerät bestehen.

STIHL empfiehlt STIHL Original-Ersatzteile zu verwenden.

STIHL Original-Ersatzteile erkennt man an der STIHL Ersatzteilnummer, am Schriftzug **STIHL**® und gegebenenfalls am STIHL Ersatzteilkennzeichen  (auf kleinen Teilen kann das Zeichen auch allein stehen).

Entsorgung

Bei der Entsorgung die länderspezifischen Entsorgungsvorschriften beachten.

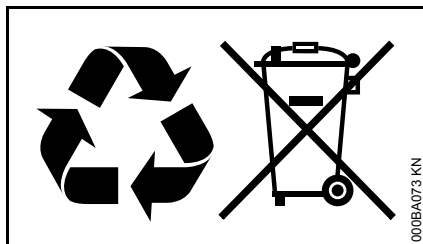

STIHL Produkte gehören nicht in den Hausmüll. STIHL Produkt, Akkumulator, Zubehör und Verpackung einer umweltfreundlichen Wiederverwertung zuführen.

Aktuelle Informationen zur Entsorgung sind beim STIHL Fachhändler erhältlich.

EU-Konformitätserklärung

ANDREAS STIHL AG & Co. KG
Badstr. 115
D-71336 Waiblingen

Deutschland

erklärt in alleiniger Verantwortung, dass

Bauart: Nass-/
Trockensauger
Fabrikmarke: STIHL
Typ: SE 62, SE 62 E
Serienidentifizierung: 4784

den einschlägigen Bestimmungen der Richtlinien 2011/65/EU, 2006/42/EG, 2014/30/EU und 2014/35/EU entspricht und in Übereinstimmung mit den jeweils zum Produktionsdatum gültigen Versionen der folgenden Normen entwickelt und gefertigt worden ist:

EN ISO 12100-1, EN ISO 12100-2,
EN 60335-1, EN 60335-2-2,
EN 55014-1, EN 55014-2,
EN 61000-3-2, EN 61000-3-3

Aufbewahrung der Technischen
Unterlagen:

ANDREAS STIHL AG & Co. KG
Produktzulassung

Das Baujahr, das Herstellungsland und die Maschinenummer sind auf dem Gerät angegeben.

Waiblingen, 07.03.2017
ANDREAS STIHL AG & Co. KG
i. V.

A handwritten signature in black ink that reads 'Thomas Elsner'.

Thomas Elsner

Leiter Produktmanagement und
Services



Anschriften

STIHL Hauptverwaltung

ANDREAS STIHL AG & Co. KG
Postfach 1771
71307 Waiblingen

STIHL Vertriebsgesellschaften

DEUTSCHLAND

STIHL Vertriebszentrale AG & Co. KG
Robert-Bosch-Straße 13
64807 Dieburg
Telefon: +49 6071 3055358

ÖSTERREICH

STIHL Ges.m.b.H.
Fachmarktstraße 7
2334 Vösendorf
Telefon: +43 1 86596370

SCHWEIZ

STIHL Vertriebs AG
Isenrietstraße 4
8617 Mönchaltorf
Telefon: +41 44 9493030

TSCHECHISCHE REPUBLIK

Andreas STIHL, spol. s r.o.
Chrlická 753
664 42 Modřice

STIHL Importeure

BOSNIEN-HERZEGOWINA

UNIKOMERC d. o. o.
Bišće polje bb
88000 Mostar
Telefon: +387 36 352560
Fax: +387 36 350536

KROATIEN

UNIKOMERC - UVOZ d.o.o.

Sjedište:
Amruševa 10, 10000 Zagreb

Prodaja:
Ulica Kneza Ljudevita Posavskog 56,
10410 Velika Gorica

Telefon: +385 1 6370010
Fax: +385 1 6221569

TÜRKEI

SADAL TARIM MAKİNALARI DIŞ
TİCARET A.Ş.
Alsancak Sokak, No:10 I-6 Özel Parsel
34956 Tuzla, İstanbul
Telefon: +90 216 394 00 40
Fax: +90 216 394 00 44

Table des matières

Indications concernant la présente Notice d'emploi	23
Prescriptions de sécurité et techniques de travail	23
Équipement livré	29
Assemblage	29
Branchement électrique	31
Mise en marche	32
Utilisation	33
Arrêt	34
Après le travail	35
Vidage du réservoir	35
Nettoyage de l'élément filtrant	36
Remplacement de l'élément filtrant	36
Instructions pour la maintenance et l'entretien	38
Conseils à suivre pour réduire l'usure et éviter les avaries	39
Dépannage	40
Principales pièces	41
Caractéristiques techniques	42
Instructions pour les réparations	43
Mise au rebut	43
Déclaration de conformité UE	43

Chère cliente, cher client,

nous vous félicitons d'avoir choisi un produit de qualité de la société STIHL.

Ce produit a été fabriqué avec les procédés les plus modernes et les méthodes de surveillance de qualité les plus évoluées. Nous mettons tout en œuvre pour que cette machine vous assure les meilleurs services, de telle sorte que vous puissiez en être parfaitement satisfait.

Pour toute question concernant cette machine, veuillez vous adresser à votre revendeur ou directement à l'importateur de votre pays.



Dr. Nikolas Stihl

STIHL

Indications concernant la présente Notice d'emploi

Pictogrammes

Tous les pictogrammes appliqués sur le dispositif sont expliqués dans la présente Notice d'emploi.

Repérage des différents types de textes

AVERTISSEMENT

Avertissement contre un risque d'accident et de blessure ainsi que de graves dégâts matériels.

AVIS

Avertissement contre un risque de détérioration du dispositif ou de certains composants.

Développement technique

La philosophie de STIHL consiste à poursuivre le développement continu de toutes ses machines et de tous ses dispositifs ; c'est pourquoi nous devons nous réserver tout droit de modification de nos produits, en ce qui concerne la forme, la technique et les équipements.

On ne pourra donc en aucun cas se prévaloir des indications et illustrations de la présente Notice d'emploi à l'appui de revendications quelconques.

Prescriptions de sécurité et techniques de travail



Pour travailler avec cet appareil, il faut respecter des règles de sécurité particulières. Le fonctionnement à l'électricité présente aussi des dangers particuliers.



Avant la première mise en service, lire attentivement et intégralement la présente Notice d'emploi. La conserver précieusement pour pouvoir la relire lors d'une utilisation ultérieure. Un utilisateur qui ne respecte pas les instructions de la Notice d'emploi risque de causer un accident grave, voire même mortel.

AVERTISSEMENT

- Les enfants et les jeunes encore mineurs ne sont pas autorisés à travailler avec l'appareil. Veiller à ce que des enfants ne jouent pas avec cet appareil.
- Ne confier l'appareil qu'à des personnes familiarisées avec ce modèle et sa manipulation – toujours y joindre la Notice d'emploi.
- Avant toute intervention sur cet appareil, par ex. nettoyage, opération de maintenance, remplacement de pièces – **retirer la fiche de la prise de courant !**

Respecter les prescriptions de sécurité nationales spécifiques publiées par ex. par les caisses professionnelles d'assurances mutuelles, caisses de sécurité sociale, services pour la protection du travail et autres organismes compétents.

Lorsque l'appareil n'est pas utilisé, il faut le ranger en veillant à ce qu'il ne présente

aucun risque pour d'autres personnes. Assurer l'appareil de telle sorte qu'il ne puisse pas être utilisé sans autorisation. Retirer la fiche de la prise de courant.

L'appareil ne doit être utilisé que par des personnes qui ont reçu les instructions nécessaires pour son utilisation et sa manipulation ou peuvent fournir la preuve qu'elles sont capables de manier cet appareil en toute sécurité.

L'appareil peut être utilisé par des personnes qui ne disposent pas de toute leur intégrité physique, sensorielle ou mentale, ou manquent de connaissances et d'expérience, à condition qu'elles travaillent sous la surveillance d'une personne responsable et aient reçu les instructions nécessaires pour savoir utiliser l'appareil en toute sécurité et comprendre les risques liés à son utilisation.

L'utilisateur est responsable des blessures qui pourraient être infligées à d'autres personnes, de même que des dégâts matériels causés.

Avant de travailler pour la première fois avec cet appareil : demandez au vendeur ou à une autre personne compétente de vous montrer comment l'utiliser en toute sécurité.

Avant de commencer le travail, vérifiez chaque fois l'appareil pour s'assurer qu'il se trouve en bon état de fonctionnement. Faire tout particulièrement attention au cordon d'alimentation électrique, à la fiche de branchement sur le secteur et aux dispositifs de sécurité.

Examiner régulièrement le cordon d'alimentation électrique pour s'assurer qu'il ne présente pas de signes d'endommagement ou de vieillissement. Ne pas mettre l'appareil en marche si le cordon d'alimentation électrique n'est pas dans un état impeccable – **danger de mort par électrocution !**

Ne pas utiliser le cordon d'alimentation électrique pour tirer ou transporter l'appareil.

Sur la prise pour appareils, brancher uniquement des outils électroportatifs – voir « Branchement électrique » et « Mise en marche ».

Pour le nettoyage de cet appareil, ne pas utiliser un nettoyeur haute pression. Le puissant jet d'eau risquerait d'endommager certaines pièces de l'appareil.

Ne jamais nettoyer la tête de l'aspirateur au jet d'eau – **risque de court-circuit !**

Accessoires et pièces de rechange

Monter exclusivement des pièces ou accessoires autorisés par STIHL pour cet appareil ou des pièces similaires du point de vue technique. Pour toute question à ce sujet, s'adresser à un revendeur spécialisé. Utiliser exclusivement des pièces ou accessoires de haute qualité. En ne respectant pas ces prescriptions, on risquerait de causer un accident ou d'endommager l'appareil.

STIHL recommande d'utiliser des pièces et accessoires d'origine STIHL. Leurs caractéristiques sont optimisées tout spécialement pour ce produit, et pour satisfaire aux exigences de l'utilisateur.

N'apporter aucune modification à cet appareil – cela risquerait d'en compromettre la sécurité. STIHL décline toute responsabilité pour des blessures ou des dégâts matériels occasionnés en cas d'utilisation d'équipements rapportés non autorisés.

Domaines d'utilisation

Aspiration de déchets secs, ininflammables (poussières, saletés, débris de verre, copeaux, sciure, sable etc.) et de liquides ininflammables (eau sale, jus de fruits répandus ou autres liquides similaires).



N'aspirer ni matières très chaudes (cendres très chaudes, poussières inflammables ou explosives, cigarettes incandescentes etc.) ou liquides inflammables (essence, diluant etc.), ni liquides agressifs (acides, lessives) – **risque d'incendie ou d'explosion !**

L'appareil ne convient pas pour l'aspiration de poussières nocives.

L'utilisation de cet appareil pour d'autres travaux est interdite et risquerait de provoquer des accidents ou d'endommager l'appareil. N'apporter aucune modification à cet appareil – cela aussi pourrait causer des accidents ou endommager l'appareil.

Transport

Pour transporter l'appareil en toute sécurité à l'intérieur d'un véhicule ou sur le plateau de chargement d'un véhicule, il faut le fixer avec des sangles de telle sorte qu'il ne risque pas de glisser ou de basculer.

Ne pas basculer l'appareil lorsque la cuve contient du liquide.

Avant le transport, fermer tous les verrous de la cuve.

Avant le travail

Contrôle

- Le commutateur doit pouvoir être facilement amené dans la position 0.
- Le commutateur doit se trouver en position 0.

Il est interdit d'utiliser l'appareil s'il ne se trouve pas en parfait état de fonctionnement – **risque d'accident !**

Il est interdit d'utiliser l'appareil si ses composants ne sont pas tous dans un état impeccable.

Avant d'aspirer des liquides ou des déchets mouillés, il faut impérativement enlever le sac à poussière et contrôler le fonctionnement du flotteur. Ne jamais travailler sans élément filtrant.

N'apporter aucune modification aux dispositifs de commande et de sécurité.

Branchement électrique

Pour réduire le risque de choc électrique :

- La tension et la fréquence de l'appareil (voir plaque signalétique) doivent correspondre à la tension et à la fréquence du secteur.
- Contrôler si le cordon d'alimentation électrique, la fiche de branchement sur le secteur et la rallonge ne sont pas endommagés. Il est interdit d'utiliser des câbles, prises ou fiches endommagés ou des rallonges non conformes aux prescriptions.
- Brancher l'appareil seulement sur une prise de courant installée conformément aux prescriptions.

- Utiliser exclusivement des rallonges conformes aux prescriptions applicables à l'utilisation respective.
- Veiller à ce que l'isolement du cordon d'alimentation électrique et de la rallonge, la fiche et la prise soient dans un état impeccable.

Poser correctement le cordon d'alimentation électrique et la rallonge.

- Veiller à ce que les différents câbles aient les sections minimales requises – voir « Branchement électrique ».
- Poser le cordon d'alimentation électrique et le signaler de telle sorte qu'il ne risque pas d'être endommagé et ne présente pas de risque pour d'autres personnes – **veiller à ce que personne ne risque de trébucher !**
- L'utilisation de rallonges qui ne conviennent pas peut être dangereuse. Pour l'utilisation en plein air, prendre exclusivement des rallonges homologuées pour une

telle utilisation, portant les codes et symboles pertinents, et composées de fils de section suffisante.

- La fiche et la prise de la rallonge doivent être du type protégé contre les projections d'eau ou disposées de telle sorte qu'elles ne risquent pas d'entrer en contact avec de l'eau – la fiche et la prise de la rallonge ne doivent en aucun cas se trouver dans l'eau.
- Veiller à ce que les câbles ne frottent pas sur des arêtes vives ou des objets pointus ou acérés.
- Ne pas les pincer dans une porte ou une fenêtre entrouverte.
- Si les câbles sont emmêlés – débrancher la fiche de la prise de courant et démêler les câbles.
- Toujours débobiner complètement le câble de l'enrouleur, pour éviter une surchauffe et un risque d'incendie.

Au cours du travail



En cas d'endommagement du cordon d'alimentation électrique, retirer immédiatement la fiche de la prise de courant – **danger de mort par électrocution !**

Ne pas endommager le cordon d'alimentation électrique en roulant dessus, en l'écrasant, en l'étirant etc.

Pour sortir la fiche de la prise de courant, ne pas tirer sur le cordon d'alimentation électrique, mais toujours saisir la fiche.

Saisir la fiche, le cordon d'alimentation électrique, la rallonge ou les connecteurs uniquement avec les mains sèches.

Ne jamais nettoyer des machines ou appareils électriques au jet d'eau – **risque de court-circuit !**

En cas d'urgence ou de danger imminent – amener le commutateur en position 0.

Ne jamais laisser l'appareil en marche sans surveillance.

Ne pas laisser l'appareil en plein air par temps de pluie.

À l'utilisation, l'appareil doit toujours être bien d'aplomb (debout). Ne pas recouvrir l'appareil. Veiller à ce qu'une bonne ventilation du moteur soit toujours assurée.

Utiliser l'aspirateur exclusivement avec un élément filtrant intact.

En cas de moussage ou de débordement de liquide, arrêter immédiatement le travail, retirer la fiche de la prise de courant et vider la cuve.

Si l'appareil a été soumis à des sollicitations sortant du cadre de l'utilisation normale (par ex. s'il a été soumis à des efforts violents, en cas de choc ou de chute), avant de le remettre en marche, il faut impérativement s'assurer qu'il se trouve en parfait état de fonctionnement – voir également « Avant le travail ». Contrôler aussi la fiabilité des dispositifs de sécurité. Il ne faut en aucun cas continuer d'utiliser

l'appareil s'il ne se trouve pas dans l'état impeccable requis pour garantir son fonctionnement en toute sécurité. En cas de doute, consulter le revendeur spécialisé.

Avant de quitter l'appareil : l'arrêter – retirer la fiche de la prise de courant.

Après le travail

Retirer la fiche de la prise de courant.

Pour sortir la fiche de la prise de courant, ne pas tirer sur le cordon d'alimentation électrique, mais toujours saisir la fiche.

Enlever la poussière et les saletés déposées sur l'appareil – ne pas employer de produits dissolvant la graisse.

Maintenance et réparations

! AVERTISSEMENT



Avant toute intervention sur l'appareil : retirer la fiche de la prise de courant !

- Utiliser exclusivement des pièces de rechange de haute qualité. En ne respectant pas ces prescriptions, on risquerait de causer un accident ou d'endommager l'appareil. Pour toute question à ce sujet, s'adresser à un revendeur spécialisé.
- Pour éviter les risques d'accident, toutes les interventions nécessaires sur l'appareil (par ex. le remplacement d'un cordon d'alimentation électrique endommagé) doivent être effectuées exclusivement par des revendeurs spécialisés et agréés ou par des électriciens professionnels.

Nettoyer les pièces en matière synthétique avec un chiffon. Des détergents agressifs

risqueraient d'endommager les pièces en matière synthétique.

Nettoyer si nécessaire les ouïes d'admission d'air de refroidissement du carter du moteur.

L'appareil doit faire l'objet d'une maintenance régulière. Effectuer exclusivement les opérations de maintenance et les réparations décrites dans la Notice d'emploi. Faire exécuter toutes les autres opérations par un revendeur spécialisé.

STIHL recommande d'utiliser des pièces de rechange d'origine STIHL. Leurs caractéristiques sont optimisées tout spécialement pour cet appareil, et pour répondre aux exigences de l'utilisateur.

STIHL recommande de faire effectuer les opérations de maintenance et les réparations exclusivement chez le revendeur spécialisé STIHL. Les revendeurs spécialisés STIHL participent régulièrement à des stages de

perfectionnement et ont à leur disposition les informations techniques requises.

Équipement livré

SE 62

- 1 tuyau flexible d'aspiration 2,5 m
- 1 tube (manche)
- 2 tubes d'aspiration emboîtables

SE 62 E

- 1 tuyau flexible d'aspiration 3,5 m
- 1 tube (manche)
- 1 tube d'aspiration télescopique

Accessoires dans la cuve

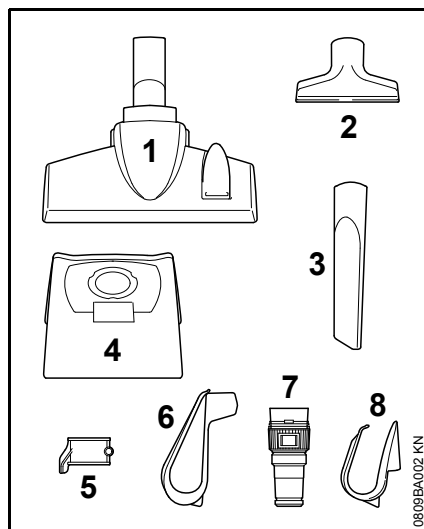

- 1 suceur sol combiné (1)
- 1 suceur universel (2)
- 1 suceur fente (3)
- 1 sac à poussière (4)

1 support de tube d'aspiration (5)

En plus, uniquement pour SE 62

1 support de cordon d'alimentation électrique (6)

En plus, uniquement pour SE 62 E

1 adaptateur pour outil électroportatif (7)

1 support de cordon d'alimentation électrique (8)

Assemblage

Avant la première mise en service, il faut monter différents accessoires.

⚠ AVERTISSEMENT

Introduire la fiche du cordon d'alimentation dans la prise de courant du secteur seulement une fois que l'appareil est complètement assemblé.

Ouverture et fermeture de la cuve

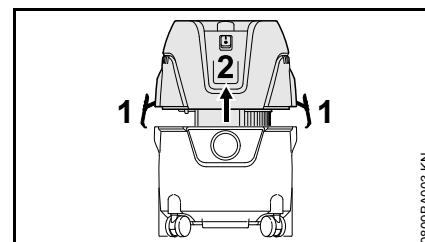

Ouverture

- Ouvrir les agrafes (1) ;
- enlever la tête de l'aspirateur (2) vers le haut, à la verticale ;
- sortir les accessoires et installer le sac à poussière – voir « Mise en place du sac à poussière ».

Fermeture

- Mettre en place la tête de l'aspirateur (2) et fermer les agrafes (1) – veiller à ce que les agrafes soient positionnées correctement.

Mise en place du sac à poussière

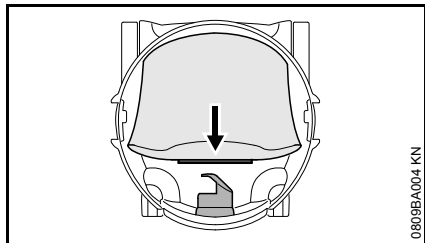

- Glisser le manchon du sac à poussière à fond sur l'embout d'aspiration.

Montage du tuyau flexible d'aspiration et du tube

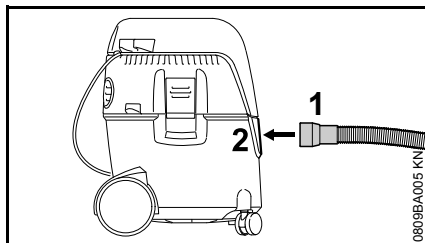

- Introduire le manchon (1) du tuyau flexible d'aspiration dans l'embout d'aspiration (2) ;

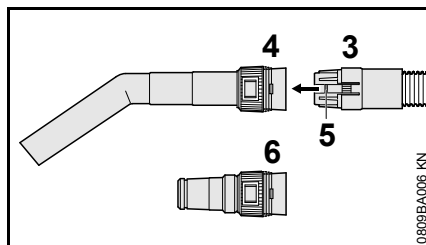

- glisser l'accouplement (3) du tuyau flexible d'aspiration dans la prise (4) du tube – le verrou (5) doit s'encliquer ;

En cas d'utilisation de l'adaptateur pour outils électroportatifs (compris dans le jeu de pièces fourni à la livraison du modèle SE 62 E) :

- glisser l'accouplement (3) du tuyau flexible d'aspiration dans la prise (6) de l'adaptateur pour outils électroportatifs – le verrou (5) doit s'encliquer.

Support de cordon d'alimentation électrique

SE 62

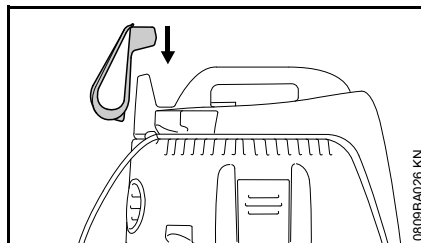

- Emboîter le support de cordon d'alimentation électrique sur la prise prévue sur la partie supérieure de l'aspirateur.

SE 62 E

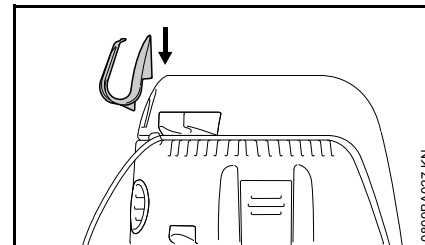

- Emboîter le support de cordon d'alimentation électrique sur la patte prévue sur la partie supérieure de l'aspirateur, à droite.

Tube d'aspiration

SE 62

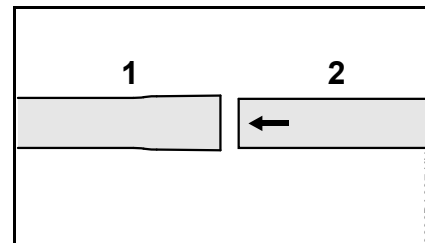

- Emboîter les tubes d'aspiration (1) et (2) l'un dans l'autre.

SE 62 E

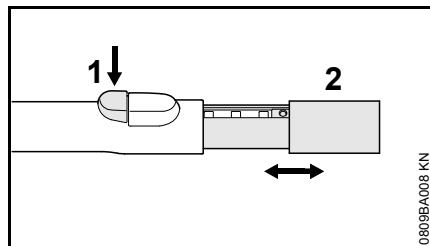

- Appuyer sur le bouton (1) ;
- sortir ou rentrer le tube d'aspiration (2).

Montage du support de tube d'aspiration

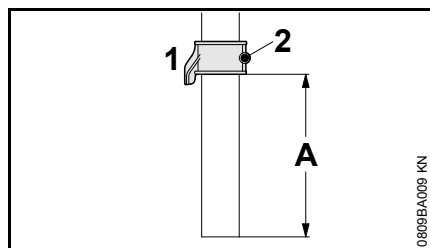

- Glisser le support de tube d'aspiration (1) par-dessus le tube d'aspiration (distance A env. 8 cm / 3,150 po) et le fixer à l'aide de la vis (2).

Fixation des accessoires

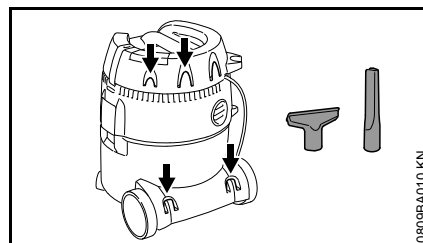

Fixer les accessoires sur les supports prévus à cet effet – comme montré sur l'illustration.

Branchement électrique

La tension et la fréquence de l'appareil (voir la plaque signalétique) doivent coïncider avec la tension et la fréquence du réseau électrique.

La protection du branchement au réseau doit être exécutée conformément aux indications dans les caractéristiques techniques – voir « Caractéristiques techniques ».

L'appareil doit être branché au réseau d'alimentation électrique par le biais d'un disjoncteur différentiel à courant de fuite qui coupe l'alimentation lorsque le courant différentiel dépasse 30 mA.

Le branchement secteur doit être réalisé conformément à la norme CEI 60364 et à la réglementation nationale.

Rallonge

Les caractéristiques de la rallonge employée doivent au moins satisfaire aux mêmes exigences que le cordon d'alimentation électrique de la machine. Se référer aux marques (désignation du type) appliquées sur le cordon d'alimentation électrique.

Les fils du câble doivent avoir la section minimale indiquée en fonction de la tension du secteur et de la longueur du câble.

Longueur de câble Section minimale

220 V – 240 V :

jusqu'à 20 m	1,5 mm ²
de 20 m à 50 m	2,5 mm ²

100 V – 127 V :jusqu'à 10 m AWG 14 / 2,0 mm²de 10 m à 30 m AWG 12 / 3,5 mm²**Raccordement à la prise secteur**

Vérifier que l'appareil soit éteint avant de le brancher à l'alimentation électrique – voir « Arrêt de l'appareil ».

- Insérer la fiche secteur de l'appareil ou de la rallonge électrique dans une prise posée conformément à la réglementation

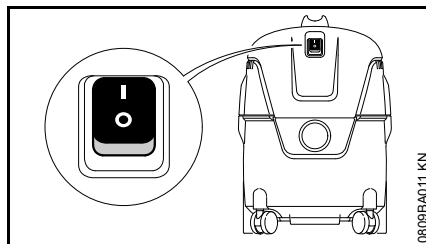
Mise en marche**SE 62****Positions du commutateur :**

Aspirateur en marche



Aspirateur arrêté

- Pour la mise en marche, placer le commutateur dans la position I.

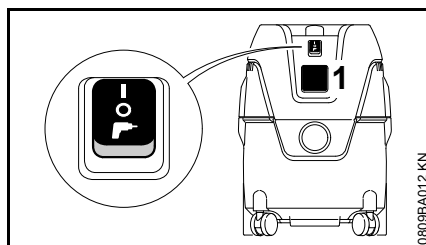
SE 62 E

Des outils électroportatifs peuvent être branchés sur la prise pour outils électroportatifs (1). Tenir compte de la puissance maximale admissible pour la

connexion sur la prise pour outils électroportatifs – voir chapitre « Caractéristiques techniques ».

- Avant le branchement d'un outil électroportatif sur la prise pour outils électroportatifs (1), mettre les commutateurs de l'aspirateur et de l'outil électroportatif en position d'arrêt.

Dans le cas d'outils électroportatifs avec régulation électronique du régime, la puissance absorbée par l'aspirateur est adaptée en conséquence.

Positions du commutateur

Aspirateur en marche – la prise pour outils électroportatifs ne peut pas être utilisée.



Aspirateur arrêté



Aspirateur opérationnel – l'outil électroportatif branché sur la prise pour outils électroportatifs met l'aspirateur en marche et l'arrête par l'intermédiaire de la commande automatique.

- Pour la mise en marche, placer le commutateur dans la position correspondante.

Utilisation

- Suivant l'utilisation de l'aspirateur – choisir les accessoires nécessaires et les emboîter sur le tube d'aspiration, le tube (manche) ou le tuyau flexible d'aspiration (seulement adaptateur pour outil électroportatif).

Suceur sol combiné

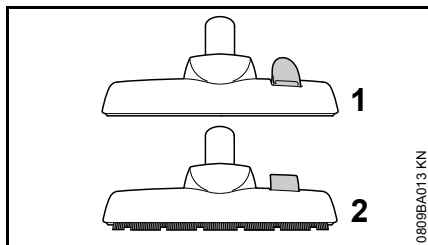

- Position pour moquettes (1) ;
- position pour sols lisses (2).

Suceur universel

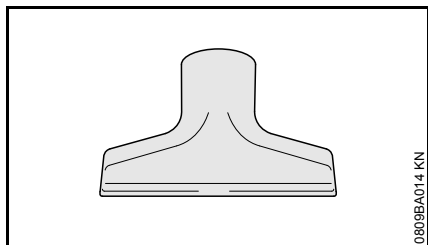

Pour le nettoyage de meubles matelassés ou de l'habitacle de véhicules.

Suceur fente

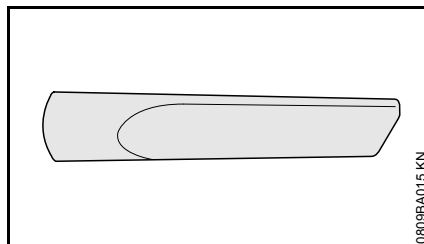

Pour enlever les saletés difficilement accessibles, par ex. dans les recoins ou les fentes.

Adaptateur pour outil électroportatif (compris dans le jeu de pièces fourni à la livraison du modèle SE 62 E)

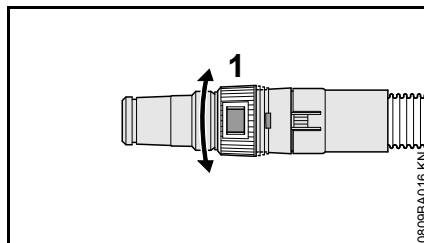

Pour le branchement d'outils électroportatifs avec dispositif d'aspiration :

- brancher l'adaptateur pour outil électroportatif sur le tuyau flexible d'aspiration, à la place du tube (manche) ;
- à l'aide de la bague de réglage (1), ajuster la puissance d'aspiration en fonction de la tâche ou de l'outil électroportatif respectivement connecté.

Aspiration de déchets secs

! AVERTISSEMENT

Il est interdit d'aspirer des matières inflammables.

Avant d'aspirer des déchets secs, il faut toujours mettre le filtre à poussière dans la cuve. Cela facilite l'élimination des déchets aspirés. Une aspiration à sec sans sac à poussière est également possible.



Ne jamais utiliser l'aspirateur avec un élément filtrant endommagé ou sans élément filtrant.

Aspiration de liquides

! AVERTISSEMENT

Il est interdit d'aspirer des liquides inflammables.

Avant d'aspirer des liquides, il faut impérativement enlever le sac à poussière et contrôler le fonctionnement du flotteur. Le flotteur coupe le flux d'air d'aspiration lorsque la cuve est pleine. Si l'on utilise l'aspirateur exclusivement pour aspirer des liquides, il convient de remplacer l'élément filtrant standard par un élément filtrant spécial (accessoire optionnel).

Après l'aspiration de liquides, l'élément filtrant est humide. Un élément filtrant humide risque de se colmater assez rapidement si l'on aspire des déchets secs. C'est pourquoi il convient de faire

sécher l'élément filtrant avant d'aspirer des déchets secs, ou bien de le remplacer par un élément filtrant sec.

En mode souffleur

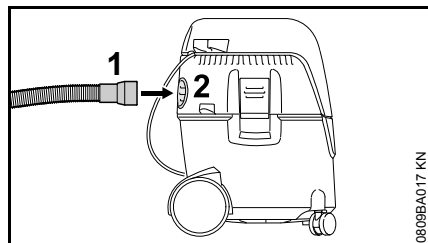

À des endroits difficilement accessibles et lorsqu'une aspiration n'est pas indiquée ou n'est pas possible.

- Débrancher le tuyau flexible d'aspiration de l'embout d'aspiration ;
- emboîter le tuyau flexible d'aspiration (1) dans l'orifice de sortie d'air (2).

Régulation de la puissance d'aspiration

Au besoin, on peut régler la puissance d'aspiration à l'aide de la bague de réglage, de telle sorte que par ex. des tapis légers ne décollent pas du sol :

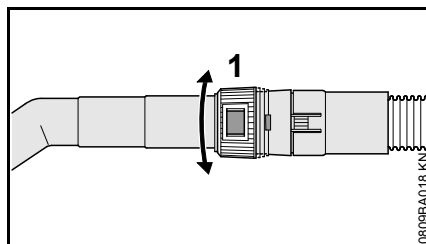

- tourner la bague de réglage (1) et adapter ainsi la puissance d'aspiration en fonction de la tâche de nettoyage prévue.

Arrêt

SE 62

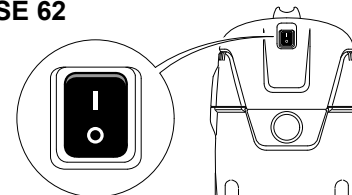

SE 62 E

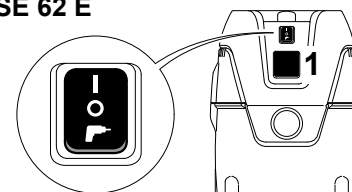

- Placer le commutateur sur la position O ;
- retirer la fiche de la prise de courant.

Après le travail

- Vider la cuve, nettoyer l'aspirateur.

Après l'aspiration de liquides :

- ranger séparément la tête de l'aspirateur, de telle sorte que l'élément filtrant puisse sécher.

SE 62

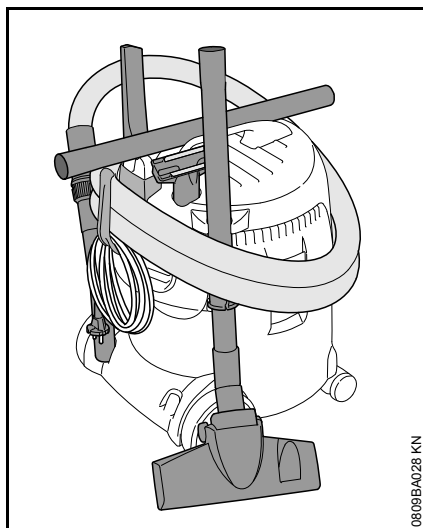

- Enrouler le cordon d'alimentation électrique et l'accrocher au support ;
- fixer le tuyau d'aspiration, le tuyau flexible d'aspiration et les accessoires sur les supports prévus ;
- conserver l'aspirateur dans un local sec en veillant à ce qu'il ne puisse pas être utilisé sans autorisation.

SE 62 E

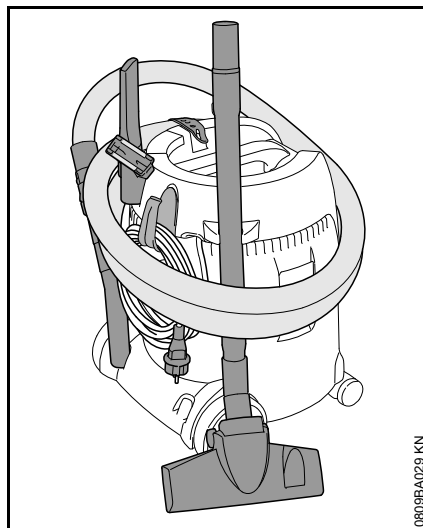

- Enrouler le cordon d'alimentation électrique et le fixer à l'aide de la sangle en caoutchouc ;
- fixer le tuyau d'aspiration, le tuyau flexible d'aspiration et les accessoires sur les supports prévus ;
- conserver l'aspirateur dans un local sec en veillant à ce qu'il ne puisse pas être utilisé sans autorisation.

Vidage du réservoir

- Arrêter l'aspirateur ;
- retirer la fiche de la prise de courant ;
- ouvrir la cuve – voir « Assemblage » ;

En cas d'aspiration à sec sans sac à poussière ou d'aspiration de liquides

- débrancher le tuyau flexible d'aspiration de l'embout d'aspiration ;
- vider la cuve et éliminer son contenu conformément aux prescriptions.

En cas d'aspiration à sec avec sac à poussière :

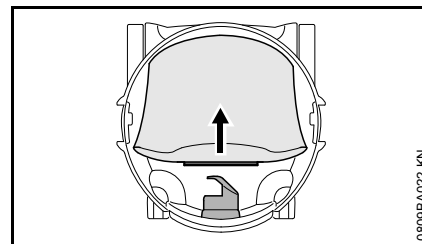

- enlever le manchon du sac à poussière de l'embout d'aspiration et l'obturer avec le tiroir ;
- sortir avec précaution le sac à poussière de la cuve et l'éliminer conformément aux prescriptions légales ;

- mettre en place un sac à poussière neuf (la procédure est décrite sur le sac à poussière) ;
- glisser le manchon du sac à poussière à fond sur l'embout d'aspiration.

Fermeture de la cuve

- Nettoyer le bord de la cuve ;
- monter la tête de l'aspirateur – voir « Assemblage » ;
- avant d'emboîter le tuyau flexible d'aspiration : nettoyer le manchon du tuyau flexible d'aspiration et l'embout d'aspiration.

Nettoyage de l'élément filtrant

- Fermeture du tiroir du tube (manche)
- Mettre l'aspirateur en marche ;

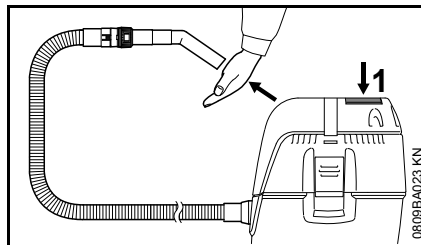

- presser fermement l'orifice de tube (manche) contre une surface plane ou l'obturer à la main ;
- enfoncer 3x le bouton (1) de nettoyage du filtre.

La poussière déposée sur l'élément filtrant est alors chassée.

Remplacement de l'élément filtrant

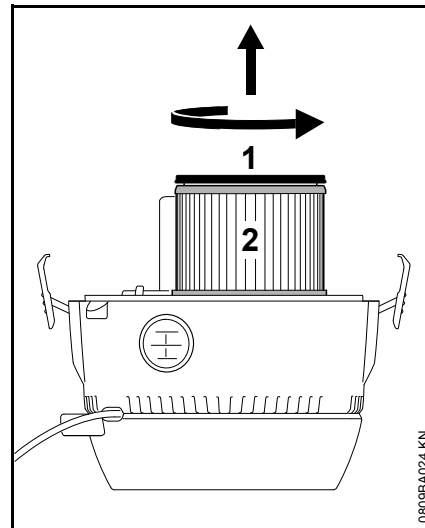

- Débrancher la fiche de la prise de courant ;
- enlever la tête de l'aspirateur et la retourner ;
- tourner le couvercle (1) dans le sens de la flèche et l'enlever ;
- extraire l'élément filtrant (2) et l'éliminer conformément aux prescriptions légales ;
- contrôler le fonctionnement du flotteur : lorsqu'on retourne la tête de l'aspirateur, le flotteur doit se déplacer facilement ;
- monter l'élément filtrant neuf en procédant dans l'ordre inverse ;
- monter la tête de l'aspirateur.



Ne jamais utiliser l'aspirateur avec un élément filtrant endommagé ou sans élément filtrant.

Instructions pour la maintenance et l'entretien

Les indications se rapportent à des conditions d'utilisation normales. Sous des conditions difficiles (production de poussière importante, etc.), et si les temps de travail quotidiens sont plus longs, il faut raccourcir en conséquence les intervalles indiqués.		avant de commencer le travail	à la fin du travail ou quotidiennement	chaque semaine	mensuellement	en cas de défaut	en cas de dommage	selon besoin
Appareil complet	Contrôle visuel (état)	X						
	nettoyer		X					
Câble d'alimentation	vérifier	X						
	à remplacer par le distributeur ¹⁾						X	
Commutateur	contrôle du fonctionnement	X						
	à remplacer par le distributeur ¹⁾					X	X	
Fentes d'aération dans le carter du moteur	nettoyer							X
Sac à poussière	remplacer							X
Élément filtrant	nettoyer							X
	remplacer						X	
Réservoir à liquide	vider		X					
Vis et écrous accessibles	resserrer							X
Étiquettes de sécurité	remplacer						X	
¹⁾ STIHL recommande de contacter un distributeur STIHL.								

Conseils à suivre pour réduire l'usure et éviter les avaries

Le fait de respecter les prescriptions de la présente Notice d'emploi permet d'éviter une usure excessive et l'endommagement du dispositif à moteur.

Le dispositif à moteur doit être utilisé, entretenu et rangé comme décrit dans la présente Notice d'emploi.

L'utilisateur assume l'entière responsabilité de tous les dommages occasionnés par suite du non-respect des prescriptions de sécurité et des instructions données pour l'utilisation et la maintenance. Cela s'applique tout particulièrement aux points suivants :

- modifications apportées au produit sans l'autorisation de STIHL ;
- utilisation d'outils ou d'accessoires qui ne sont pas autorisés pour ce dispositif, ne conviennent pas ou sont de mauvaise qualité ;
- utilisation pour des travaux autres que ceux prévus pour ce dispositif ;
- utilisation du dispositif dans des concours ou dans des épreuves sportives ;
- avaries découlant du fait que le dispositif a été utilisé avec des pièces défectueuses.

Opérations de maintenance

Toutes les opérations énumérées au chapitre « Instructions pour la maintenance et l'entretien » doivent être

exécutées périodiquement. Dans le cas où l'utilisateur ne pourrait pas effectuer lui-même ces opérations de maintenance et d'entretien, il doit les faire exécuter par un revendeur spécialisé.

STIHL recommande de faire effectuer les opérations de maintenance et les réparations exclusivement chez le revendeur spécialisé STIHL. Les revendeurs spécialisés STIHL participent régulièrement à des stages de perfectionnement et ont à leur disposition les informations techniques requises.

Si ces opérations ne sont pas effectuées comme prescrit, cela peut entraîner des avaries dont l'utilisateur devra assumer l'entière responsabilité. Il pourrait s'ensuivre, entre autres, les dommages précisés ci-après :

- avaries du moteur électrique par suite du fait que la maintenance n'a pas été effectuée à temps ou n'a pas été intégralement effectuée (p. ex. nettoyage insuffisant des pièces de canalisation d'air de refroidissement) ;
- avaries causées par un branchement électrique incorrect (tension incorrecte, câbles d'alimentation de section insuffisante) ;
- corrosion et autres avaries subséquentes imputables au fait que le dispositif n'a pas été rangé correctement ;
- avaries et dommages subséquents survenus sur le dispositif par suite de l'utilisation de pièces de rechange de mauvaise qualité.

Pièces d'usure

Même avec une utilisation en toute conformité, certaines pièces de l'appareil motorisé sont soumises à une usure normale et doivent être remplacées en temps voulu suivant la nature et la durée de l'utilisation. En font notamment partie :

- l'élément filtrant, le sac à poussières

Dépannage

Défaut : Le moteur ne démarre pas

Cause	Solution
Disjoncteur secteur coupé	Contrôler ou enclencher le disjoncteur

Défaut : Le moteur ne démarre pas en mode automatique

Cause	Solution
Outil électroportatif défectueux ou mal branché	Vérifier le fonctionnement de l'outil électroportatif ou bien insérer la fiche

Défaut : Puissance d'aspiration réduite

Cause	Solution
Sac à poussières plein	voir « Vidage du réservoir »
Tuyau d'aspiration / embout bouché	Nettoyer le tuyau d'aspiration / l'embout
Élément filtrant encrassé	voir « Nettoyage de l'élément filtrant » ou « Remplacement de l'élément filtrant »
Garniture d'étanchéité entre la partie supérieure de l'aspirateur et le réservoir encrassée ou endommagée	Nettoyer ou remplacer la garniture d'étanchéité

Défaut : Puissance d'aspiration inexistante lors de l'aspiration de liquide

Cause	Solution
Réservoir plein (le flotteur ferme l'ouverture d'aspiration)	voir « Vidage du réservoir »

Principales pièces

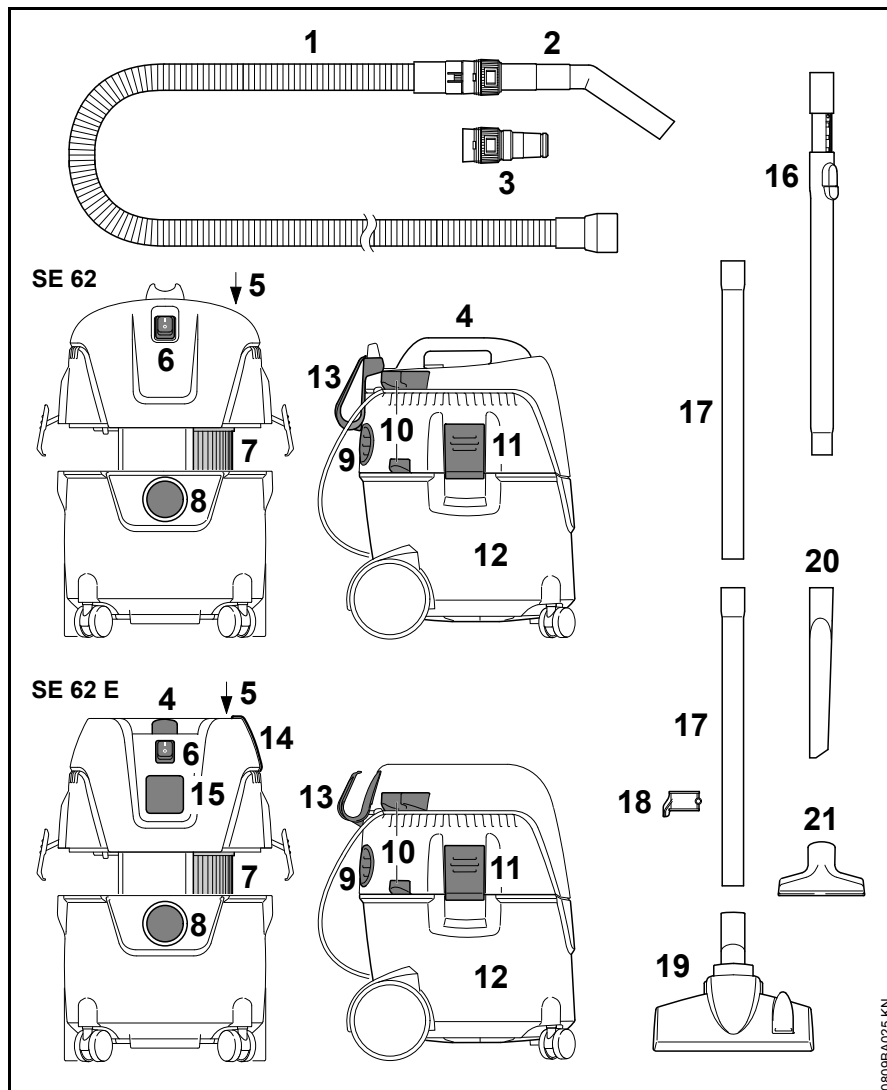

- 1 Tuyau flexible d'aspiration
- 2 Tube (manche)
- 3 Adaptateur pour outil électroportatif¹⁾
- 4 Poignée
- 5 Bouton pour nettoyage du filtre
- 6 Commutateur
- 7 Filtre
- 8 Prise pour tuyau flexible d'aspiration en mode aspirateur
- 9 Orifice de sortie d'air et prise pour tuyau flexible d'aspiration en mode souffleur
- 10 Supports pour tube d'aspiration
- 11 Agrafe
- 12 Cuve
- 13 Support de cordon d'alimentation électrique
- 14 Sangle en caoutchouc – support pour tuyau flexible d'aspiration¹⁾
- 15 Prise pour appareils¹⁾
- 16 Tube d'aspiration télescopique¹⁾
- 17 Tubes d'aspiration
- 18 Support de tube d'aspiration
- 19 Suceur sol combiné
- 20 Suceur fente
- 21 Suceur universel

¹⁾ Compris dans le jeu de pièces fourni à la livraison du modèle SE 62 E

Caractéristiques techniques

Moteur

Tension nominale :	220 - 240 V
Fréquence :	50 Hz
Puissance absorbée max. :	1400 W
Puissance absorbée suivant EN 60335-2-2 :	1000 W
Puissance maximale admissible pour la connexion sur la prise pour outils électroportatifs, SE 62 E :	2000 W
Fusible secteur :	16 A 10 A ¹⁾
Classe de protection SE 62 :	II 
Classe de protection SE 62 E :	I
Type de protection :	IP X4
¹⁾ Seulement CH, AR	

Performances

Puissance max. d'aspiration d'air :	3600 l/min
Dépression max. :	210 mbar

Dimensions

SE 62

Longueur env. :	385 mm
Largeur env. :	377 mm
Hauteur env. :	506 mm

Capacité de la cuve :	20 l
Longueur du tuyau flexible d'aspiration :	2,5 m
Diamètre intérieur du tuyau flexible d'aspiration :	32 mm

SE 62 E

Longueur env. :	385 mm
Largeur env. :	377 mm
Hauteur env. :	485 mm
Capacité de la cuve :	20 l
Longueur du tuyau flexible d'aspiration :	3,5 m
Diamètre intérieur du tuyau flexible d'aspiration :	32 mm

Poids

SE 62

En ordre de marche :	7,5 kg
----------------------	--------

SE 62 E

En ordre de marche :	8 kg
----------------------	------

Niveaux sonores

Niveau de pression sonore L_p suivant EN 60704-1 (à 1 m de distance)

70,9 dB(A)

Pour le niveau de pression sonore, le facteur K suivant RL 2006/42/CE est de 2 dB(A).

REACH

REACH (enRegistrement, Evaluation et Autorisation des substances CHimiques) est le nom d'un règlement CE qui couvre le contrôle de la fabrication, de l'importation, de la mise sur le marché et de l'utilisation des substances chimiques.

Plus plus d'informations sur le respect du règlement REACH N° (CE) 1907/2006, voir www.stihl.com/reach

Instructions pour les réparations

L'utilisateur de ce dispositif est autorisé à effectuer uniquement les opérations de maintenance et les réparations décrites dans la présente Notice d'emploi. Les réparations plus poussées ne doivent être effectuées que par le revendeur spécialisé.

STIHL recommande de faire effectuer les opérations de maintenance et les réparations exclusivement chez le revendeur spécialisé STIHL. Les revendeurs spécialisés STIHL participent régulièrement à des stages de perfectionnement et ont à leur disposition les informations techniques requises.

Pour les réparations, monter exclusivement des pièces de rechange autorisées par STIHL pour ce dispositif ou des pièces similaires du point de vue technique. Utiliser exclusivement des pièces de rechange de haute qualité. Sinon, des accidents pourraient survenir et le dispositif risquerait d'être endommagé.

STIHL recommande d'utiliser des pièces de rechange d'origine STIHL.

Les pièces de rechange d'origine STIHL sont reconnaissables à leur référence de pièce de rechange STIHL, au nom **STIHL** et, le cas échéant, au symbole d'identification des pièces de rechange STIHL  (les petites pièces ne portent parfois que ce symbole).

Mise au rebut

Pour l'élimination des déchets, respecter les prescriptions nationales spécifiques.

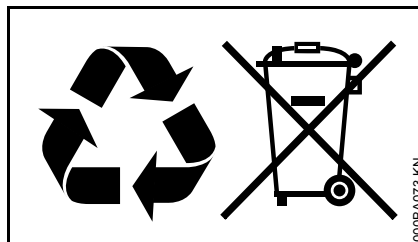

Les produits STIHL ne doivent pas être jetés à la poubelle. Le produit STIHL, la batterie, les accessoires et leur emballage doivent être mis au recyclage.

Consulter le revendeur spécialisé STIHL pour obtenir les informations d'actualité concernant l'élimination écocompatible des déchets.

Déclaration de conformité UE

ANDREAS STIHL AG & Co. KG
Badstr. 115
D-71336 Waiblingen

Allemagne

déclare, sous sa seule responsabilité, que le produit suivant

Genre de produit : Aspirateur eau et poussière

Marque de fabrique : STIHL

Type : SE 62, SE 62 E

Numéro d'identification de série : 4784

est conforme à toutes les prescriptions applicables des directives 2011/65/UE, 2006/42/CE, 2014/30/UE et 2014/35/UE et a été développé et fabriqué conformément à la version des normes suivantes respectivement valable à la date de fabrication :

EN ISO 12100-1, EN ISO 12100-2, EN 60335-1, EN 60335-2-2, EN 55014-1, EN 55014-2, EN 61000-3-2, EN 61000-3-3.

Conservation des documents techniques :

ANDREAS STIHL AG & Co. KG
Produktzulassung
(Service Homologation Produits)

L'année de fabrication, le pays de fabrication et le numéro de machine sont indiqués sur la machine.

français

Waiblingen, le 07/03/2017

ANDREAS STIHL AG & Co. KG

A handwritten signature in black ink, reading "Thomas Elsner". The signature is written in a cursive style with a large initial 'T'.

Thomas Elsner

Chef de la Division Produits et Services

The CE mark, consisting of the letters 'C' and 'E' in a stylized, bold font.

Inhoudsopgave

Met betrekking tot deze handleiding	46
Veiligheidsaanwijzingen en werktechniek	46
Leveringsomvang	51
Apparaat completeren	52
Apparaat op het lichtnet aansluiten	53
Apparaat inschakelen	54
Werken	55
Apparaat uitschakelen	56
Na de werkzaamheden	57
Reservoir legen	57
Filterelement reinigen	58
Filterelement vervangen	58
Onderhouds- en reinigingsvoorschriften	60
Slijtage minimaliseren en schade voorkomen	61
Opheffen van storingen	61
Belangrijke componenten	63
Technische gegevens	64
Reparatierichtlijnen	64
Milieuverantwoord afvoeren	65
EU-conformiteitsverklaring	65

Originele handleiding

Gedrukt op chloorvrij gebleekt papier.
Drukinkten bevatten plantaardige olie, papier is recyclebaar.© ANDREAS STIHL AG & Co. KG, 2020
0458-659-9421-A_VA3.CZD.
0000006513_011_NL

SE 62, SE 62 E

Geachte cliënt(e),

Het doet ons veel genoegen dat u hebt
gekozen voor een kwaliteitsproduct van
de firma STIHL.

Dit product werd met moderne
productiemethoden en onder
uitgebreide kwaliteitscontroles
gefabricéerd. Er is ons alles aan
gelegen dat u tevreden bent met dit
apparaat en er probleemloos mee kunt
werken.

Wendt u zich met vragen over uw
apparaat tot uw dealer of de importeur.

Met vriendelijke groet,



Dr. Nikolas Stihl

Op deze handleiding rust auteursrecht. Alle rechten blijven voorbehouden, vooral het recht op verspreiding, vertaling en verwerking met elektronische systemen.

Met betrekking tot deze handleiding

Symbolen

Alle symbolen die op het apparaat zijn aangebracht worden in deze handleiding toegelicht.

Codering van tekstblokken

WAARSCHUWING

Waarschuwing voor kans op ongevallen en letsel voor personen alsmede voor zwaarwegende materiële schade.

LET OP

Waarschuwing voor beschadiging van het apparaat of afzonderlijke componenten.

Technische doorontwikkeling

STIHL werkt continu aan de verdere ontwikkeling van alle machines en apparaten; wijzigingen in de leveringsomvang qua vorm, techniek en uitrusting behouden wij ons daarom ook voor.

Aan gegevens en afbeeldingen in deze handleiding kunnen dan ook geen aanspraken worden ontleend.

Veiligheidsaanwijzingen en werktechniek



Speciale veiligheidsmaatregelen zijn bij dit apparaat nodig. De stroomaansluiting levert extra gevaar op.



De gehele handleiding voor de eerste ingebruikneming aandachtig doorlezen en voor later gebruik goed opbergen. Het niet in acht nemen van de handleiding kan levensgevaarlijk zijn.

WAARSCHUWING

- Kinderen of minderjarigen mogen niet met het apparaat werken. Kinderen onder toezicht houden om er zeker van te zijn dat deze niet met het apparaat kunnen spelen.
- Het apparaat alleen meegeven of uitlenen aan personen die met dit model en het gebruik ervan vertrouwd zijn – altijd de handleiding meegeven.
- Voor alle werkzaamheden aan het apparaat, bijv. schoonmaken, onderhoud, vervanging van onderdelen – **de netstekker uit de contactdoos trekken!**

De nationale veiligheidsvoorschriften, bijv. van beroepsgroepen, sociale instanties, arbeidsinspectie en andere in acht nemen.

Als het apparaat niet wordt gebruikt, het apparaat zo neerzetten dat niemand in gevaar kan worden gebracht. Het apparaat zo opbergen dat onbevoegden er geen

toegang toe hebben, de netkabel uit de contactdoos trekken.

Het apparaat mag alleen door die personen worden gebruikt, die zijn onderricht in het gebruik en het werken hiermee of kunnen aantonen dat zij veilig met het apparaat kunnen werken.

Het apparaat kan door personen met een beperkte lichamelijke, sensorische of verstandelijke handicap of bij gebrek aan ervaring en kennis worden gebruikt, indien deze onder toezicht staan en worden geïnstrueerd in een veilige omgang met het apparaat om de hiermee verbonden gevaren te begrijpen.

De gebruiker is verantwoordelijk voor ongevallen die andere personen of hun eigendommen overkomen, resp. voor de gevaren waaraan deze worden blootgesteld.

Wie voor het eerst met het apparaat werkt: door de verkoper of door een andere

deskundige laten demonstreren hoe men hiermee veilig kan werken.

Voor het begin van de werkzaamheden controleren of het apparaat in goede staat verkeert. Vooral op de netkabel, de netsteker en de veiligheidsinrichtingen letten.

De netkabel regelmatig op tekenen van beschadiging of veroudering controleren. Het apparaat niet in gebruik nemen als de netkabel niet in goede staat verkeert – **levensgevaar door elektrische schok!**

Het apparaat niet verplaatsen door aan de netkabel te trekken.

Op de contactdoos van het apparaat alleen elektrisch gereedschap aansluiten – zie "Apparaat op het lichtnet aansluiten" en "Apparaat inschakelen".

Voor het reinigen van het apparaat geen hogedrukreiniger gebruiken. Door de harde waterstraal kunnen onderdelen van het apparaat worden beschadigd.

Het bovenstuk van de zuiger nooit met water afspoelen – **kans op kortsluiting!**

Toebehoren en onderdelen

Alleen die onderdelen of toebehoren monteren die door STIHL voor dit apparaat zijn vrijgegeven of technisch gelijkwaardige onderdelen. Bij vragen hierover contact opnemen met een geautoriseerde dealer. Alleen hoogwaardige onderdelen of toebehoren monteren. Als dit wordt nagelaten is er kans op ongelukken of schade aan het apparaat.

STIHL adviseert originele STIHL onderdelen en toebehoren te monteren. Deze zijn qua eigenschappen optimaal op het product en de eisen van de gebruiker afgestemd.

Geen wijzigingen aan het apparaat aanbrengen – uw veiligheid kan hierdoor in gevaar worden gebracht. Voor persoonlijke en materiële schade die door het gebruik van niet-vrijgegeven

aanbouwapparaten wordt veroorzaakt is STIHL niet aansprakelijk.

Toepassingen

Het opzuigen van droge, niet-brandbare materialen (stof, vuil, glassplinters, spanen, zand enz.) en niet-brandbare vloeistoffen (afvalwater, gemorste sappen e.d.)



Geen hete materialen (hete as, brandbare, explosieve stoffen, gloeiende sigarettenpeuken enz.), geen brandgevaarlijke vloeistoffen (benzine, verdunners enz.), en ook geen agressieve vloeistoffen (zuren, logen) opzuigen – **brand-, resp. explosiegevaar!**

Het apparaat is niet geschikt voor het opzuigen van voor de gezondheid schadelijke stoffen.

Het gebruik van het apparaat voor andere doeleinden is niet toegestaan en kan leiden tot

ongelukken of schade aan het apparaat. Geen wijzigingen aan het apparaat aanbrengen – ook dit kan leiden tot ongelukken of schade aan het apparaat.

Apparaat vervoeren

Voor een veilig vervoer in en op de auto het apparaat zo met spanriemen bevestigen dat dit niet kan verschuiven of kantelen.

Het apparaat niet kantelen als er vloeistof in het reservoir zit.

Voor het vervoer alle vergrendelingen op het reservoir sluiten.

Voor aanvang van de werkzaamheden

Apparaat controleren

- De schakelaar moet gemakkelijk in stand **0** kunnen worden geplaatst
- De schakelaar moet in stand **0** staan

Het apparaat mag alleen in technisch goede staat worden gebruikt – **kans op ongelukken!**

Het apparaat alleen dan in gebruik nemen als alle componenten in goede staat verkeren en vast zijn gemonteerd.

Voor het opzuigen van vloeistoffen of natte materialen, de filterzak verwijderen en de werking van de vlotter controleren. Altijd met een filterelement werken.

Geen wijzigingen aan de bedieningselementen en de veiligheidsinrichtingen aanbrengen

Elektrische aansluiting

Kans op stroomschokken voorkomen:

- De spanning en de frequentie van het apparaat (zie typeplaatje) moeten corresponderen met de spanning en de frequentie van het elektriciteitsnet
- De netkabel, de netstekker en de verlengkabel op beschadigingen controleren. Beschadigde kabels, contrastekers en stekers of netkabels die niet aan de voorschriften voldoen mogen niet worden gebruikt

- Elektrische aansluiting alleen op de volgens voorschrift geïnstalleerde contactdoos
- Alleen verlengkabels gebruiken die voldoen aan de voorschriften voor het betreffende gebruik.
- Isolatie van de net- en verlengkabel, stekker en contrastekker in goede staat

De net- en verlengkabel correct neerleggen:

- Op de minimale doorsnede van de afzonderlijke kabels letten – zie "Apparaat elektrisch aansluiten"
- De netkabel zo neerleggen en markeren, dat deze niet kan worden beschadigd en er niemand in gevaar kan worden gebracht – **kans op struikelen!**
- Het gebruik van niet geschikte verlengkabels kan gevaarlijk zijn. Alleen verlengkabels gebruiken die zijn vrijgegeven voor gebruik in de buitenlucht

- en als zodanig zijn gecodeerd, waarbij tevens de kabeldoorsnede voldoende is voor het afgenomen vermogen
- De stekker en de contrastekker van de verlengkabel moeten spatwaterdicht zijn of zo worden neergelegd dat deze niet met water in aanraking kunnen komen – de stekker en de contrastekker van de verlengkabel mogen niet in het water liggen
- Niet langs randen, punten of scherpe voorwerpen laten schuren
- Niet in deur- of raamspouwen inklemmen
- Bij in elkaar gedraaide kabels – de netstekker uit de contactdoos trekken en de kabels uit de knoop halen
- De kabelhaspel altijd geheel afrollen, om brandgevaar door oververhitting te voorkomen

Tijdens de werkzaamheden



Bij beschadiging van de netkabel direct de netstekker uit de contactdoos trekken – **levensgevaar door elektrische schokken!**

De netkabel niet beschadigen door eroverheen te rijden, deze af te knellen of eraan te trekken.

De netstekker nooit uit de contactdoos trekken door aan de netkabel te trekken, maar door de netstekker vast te pakken.

Netstekers, netkabels en verlengkabels alsmede elektrische stekerverbindingen alleen met droge handen vastpakken.

Elektrische apparaten nooit met water afspuiten – **kans op kortsluiting!**

Bij dreigend gevaar, resp. in noodgevallen – de schakelaar in stand **0** plaatsen.

Het apparaat nooit onbeheerd laten draaien.

Het apparaat niet in de regen achterlaten.

Met het apparaat alleen staand werken. Het apparaat niet afdekken en op voldoende ventilatie voor de motor letten.

Alleen met een onbeschadigd filterelement zuigen.

Bij schuimvorming of vloeistoflekkage de werkzaamheden direct beëindigen, de netstekker uit de contactdoos trekken en het reservoir legen.

Als het apparaat niet volgens voorschrift (bijv. door geweld van buitenaf, door stoten of vallen) werd uitgeschakeld, dit voor het opnieuw in gebruik nemen beslist op een bedrijfszekere staat controleren – zie ook "Voor aanvang van de werkzaamheden". Vooral de correcte werking van de veiligheidsinrichtingen controleren. Een niet-bedrijfszeker apparaat in geen geval verder gebruiken. In geval van twijfel contact opnemen met een geautoriseerde dealer.

Voor het achterlaten van het apparaat: het apparaat uitschakelen – de netstekker uit de contactdoos trekken.

Na de werkzaamheden

De netstekker uit de contactdoos trekken

De netstekker nooit uit de contactdoos trekken door aan de netkabel te trekken, maar door de netstekker vast te pakken.

Stof en vuil op het apparaat verwijderen – geen vetoplossende middelen gebruiken.

Onderhoud en reparaties

WAARSCHUWING



Voor alle werkzaamheden aan het apparaat: de netstekker uit de contactdoos trekken.

- Alleen hoogwaardige onderdelen monteren. Als dit wordt nagelaten is er kans op ongelukken of schade aan het apparaat. Bij vragen hierover contact opnemen met een geautoriseerde dealer.
- Werkzaamheden aan het apparaat (bijv. het vervangen van een beschadigde netkabel) mogen, om gevaarlijke situaties te voorkomen, alleen worden uitgevoerd door geautoriseerde dealers of gekwalificeerde elektriciens.

Kunststof onderdelen reinigen met een doek. Agressieve reinigingsmiddelen kunnen het kunststof beschadigen.

De koelluchtsleuven in de motorbehuizing indien nodig reinigen.

Het apparaat regelmatig onderhouden. Alleen die onderhouds- en reparatiewerkzaamheden uitvoeren die in de handleiding staan beschreven. Alle andere

werkzaamheden laten uitvoeren door een geautoriseerde dealer.

STIHL adviseert originele STIHL onderdelen te monteren. Deze zijn qua eigenschappen optimaal op het apparaat en de eisen van de gebruiker afgestemd.

STIHL adviseert onderhouds- en reparatiewerkzaamheden alleen door de STIHL dealer te laten uitvoeren. De STIHL dealers nemen regelmatig deel aan scholingen en ontvangen Technische Informaties.

Leveringsomvang

SE 62

1x zuigslang 2,5 m

1x handbuis

2x aansluitzuigbuis

SE 62 E

1x zuigslang 3,5 m

1x handbuis

1x telescopische zuigbuis

Toebehoren in reservoir (vergaarbak)

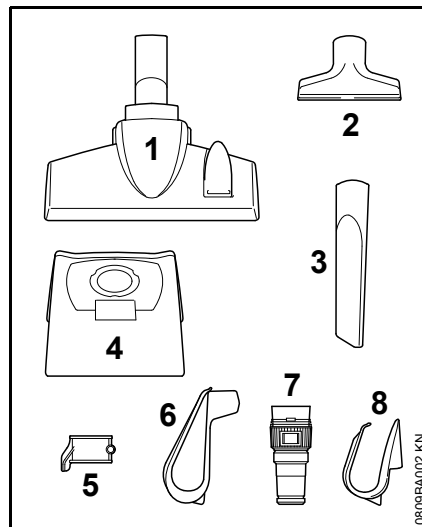

1x combi-vloerzuigmond (1)

1x universele zuigmond (2)

1x spletenzuigmond (3)

1x filterzak (4)

1x zuigbuis (5)

Extra alleen voor SE 62

1x houder voor netkabel (6)

Extra alleen voor SE 62 E

1x adapter voor elektrisch gereedschap (7)

1x houder voor netkabel (8)

Apparaat completeren

Voor de eerste ingebruikneming moeten verschillende onderdelen worden gemonteerd.

! WAARSCHUWING

De netstekker pas aansluiten op de contactdoos als het apparaat compleet is gemonteerd.

Reservoir (vergaarbak) openen en sluiten

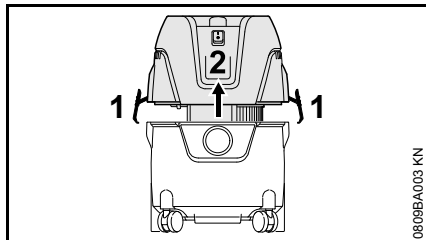

Opendraaien

- Klemsluitingen (1) openen
- Bovenstuk van de zuiger (2) recht naar boven toe wegnemen
- Toebehoren wegnemen en de filterzak aanbrengen – zie "Filterzak aanbrengen"

Sluiten

- Het bovenstuk van de zuiger (2) aanbrengen en de klemsluitingen (1) dichtdrukken – op de correcte montage van de klemmen letten

De filterzak aanbrengen

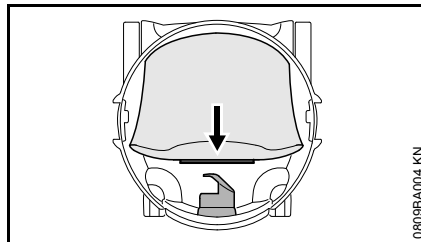

- De filterzakmof tot aan de aanslag op de zuigslangaansluitmond schuiven

Zuigslang en de handbuis monteren

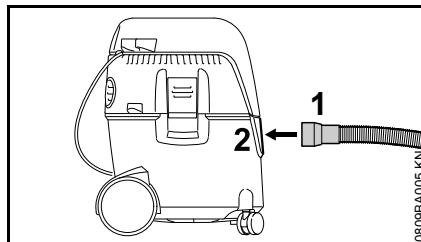

- Mof (1) van de zuigslang in de aanzuigmond (2) steken

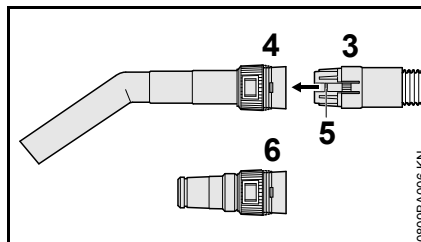

- Koppeling (3) van de zuigslang in de opname (4) van de handbuis schuiven – de vergrendeling (5) moet aangrijpen

Bij gebruik van de adapter voor elektrisch gereedschap (behoort tot de leveringsomvang van de SE 62 E):

- Koppeling (3) van de zuigslang in de opname (6) van de adapter voor elektrisch gereedschap schuiven – vergrendeling (5) moet aangrijpen

Holder voor netkabel

SE 62

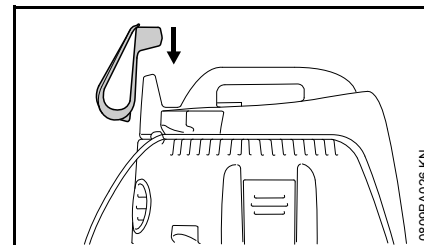

- Holder voor de netkabel over de opname op het bovenstuk van de zuiger steken

SE 62 E

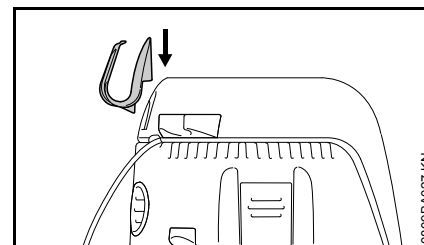

- Holder voor de netkabel bevestigen op de rechterlip op het bovenstuk van de zuiger

Zuigbuis

SE 62

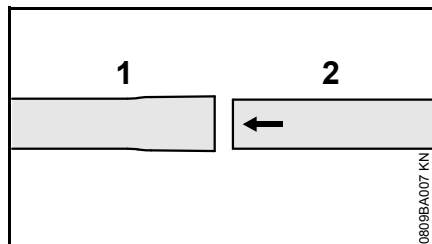

- De zuigbuizen (1) en (2) in elkaar schuiven

SE 62 E

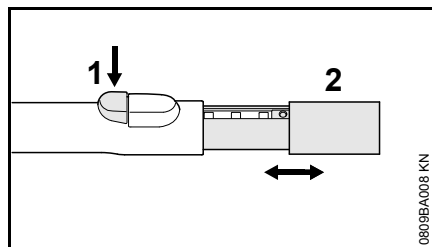

- Knop (1) indrukken
- Zuigbuis (2) in- of uitschuiven

Zuigbuis houder monteren

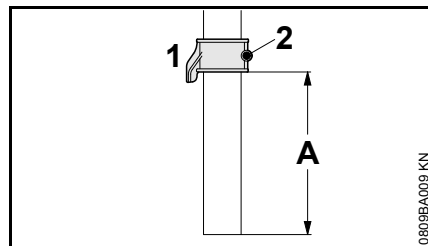

- Zuigbuis houder (1) over de zuigbuis schuiven (afstand A ca. 8 cm/3,150 inch) en met behulp van de bout (2) bevestigen

Toebehoren bevestigen

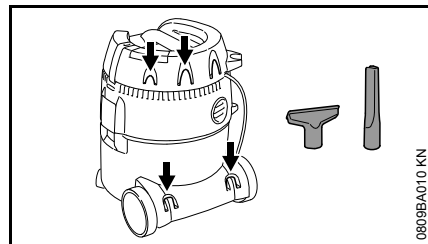

Toebehoren op de daarvoor bedoelde houders bevestigen – zoals afgebeeld.

Apparaat op het lichtnet aansluiten

De spanning en de frequentie van het apparaat (zie typeplaatje) moeten corresponderen met de spanning en de frequentie van het elektriciteitsnet.

De minimale beveiliging (zekering) van de netaansluiting moet overeenkomstig de technische gegevens zijn uitgevoerd – zie "Technische gegevens".

Het apparaat moet via een aardlekschakelaar op het elektriciteitsnet worden aangesloten, die de stroomtoevoer onderbreekt als de aardlekstroom hoger is dan 30 mA.

De netkabel moet voldoen aan IEC 60364 en aan de nationale voorschriften.

Verlengkabel

De verlengkabel moet qua constructie ten minste voldoen aan dezelfde eigenschappen als de netkabel van het apparaat. Op de codering (typebenaming) van de netkabel letten.

De aders in de kabel moeten, afhankelijk van de netspanning en de kabellengte, de vermelde minimale doorsnede hebben.

Kabellengte	Minimale doorsnede
220 V – 240 V:	
tot 20 m	1,5 mm ²
20 m tot 50 m	2,5 mm ²
100 V – 127 V:	
tot 10 m	AWG 14/2,0 mm ²
10 m tot 30 m	AWG 12/3,5 mm ²

Aansluiting op de contactdoos

Voor de aansluiting op het elektriciteitsnet, controleren of het apparaat is uitgeschakeld – zie "Apparaat uitschakelen"

- De netstekker van het apparaat op de netstekker van de verlengkabel in de volgens voorschrift geïnstalleerde contactdoos steken

Apparaat inschakelen

SE 62

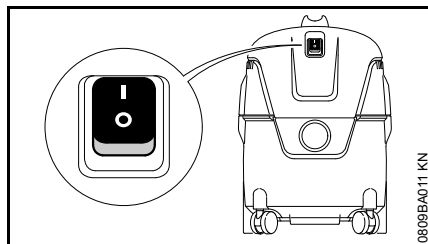

Schakelaarstanden:



Zuiger ingeschakeld



Zuiger uitgeschakeld

- Voor het inschakelen de schakelaar van het apparaat in stand I plaatsen

SE 62 E

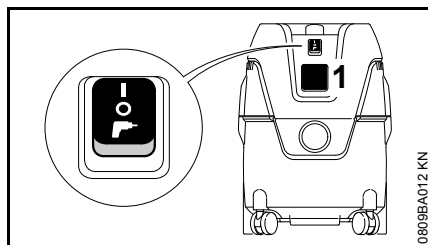

Elektrisch gereedschap kan op de contactdoos (1) worden aangesloten. Let op het aansluitvermogen op de contactdoos – zie "Technische gegevens".

- Voor het aansluiten van elektrisch gereedschap op de contactdoos (1) de zuiger en het aan te sluiten elektrische gereedschap uitschakelen

Bij elektrisch gereedschap met elektronische toerentalregeling wordt de vermogensopname van de zuiger aangepast.

Schakelaarstanden



Zuiger ingeschakeld – de contactdoos kan niet worden gebruikt



Zuiger uitgeschakeld



Zuiger bedrijfsklaar – het op de contactdoos aangesloten elektrische gereedschap schakelt de zuiger via de inschakelautoomaat in en uit

- Voor het inschakelen de schakelaar in de betreffende schakelaarstand plaatsen

Werken

- Afhankelijk van de werkzaamheden met de zuiger – het speciale toebehoren selecteren en op de zuigbuis, de handbuis of de zuigslang (alleen adapter voor elektrisch gereedschap) aansluiten

Combi-vloerzuigmond

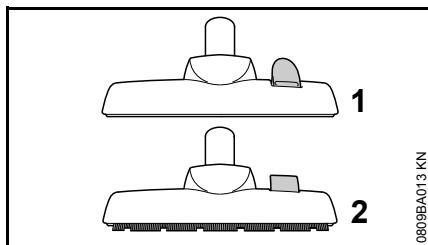

- Stand voor het zuigen van vloerbedekking (1)
- Stand voor het zuigen van gladde vloer (2)

Universeel mondstuk

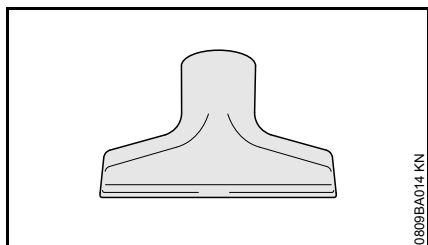

Voor het reinigen van gestoffeerde meubels of het interieur van de auto.

Spletenzuigmond

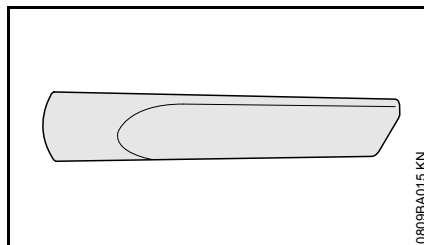

Voor het reinigen van diep zittend vuil, bijv. in hoeken of naden.

Adapter voor elektrisch gereedschap (behoort tot de leveringsomvang van de SE 62 E)

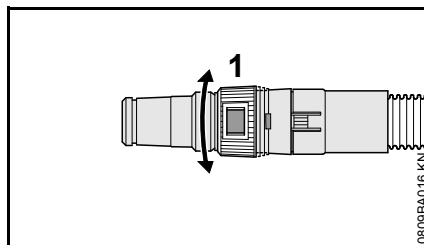

Voor de aansluiting van elektrisch gereedschap met afzuiging:

- Adapter voor elektrisch gereedschap op de zuigslang in plaats van op de handbuis aansluiten
- De zuigkracht met behulp van de verstelring (1) aan de betreffende werkzaamheden, resp. aan het betreffende elektrische gereedschap aanpassen

Droge stoffen opzuigen

! WAARSCHUWING

Brandbare stoffen mogen niet worden opgezogen.

Voor het opzuigen van droge stoffen dient de filterzak in het reservoir te zijn aangebracht. Het opgezogen materiaal kan daardoor gemakkelijk worden afgevoerd. Droog materiaal opzuigen zonder filterzak is eveneens mogelijk.



LET OP

Nooit zonder, of met een beschadigd filterelement werken.

Vloeistoffen opzuigen

! WAARSCHUWING

Brandbare vloeistoffen mogen niet worden opgezogen.

Voor het opzuigen van vloeistoffen moet in principe de filterzak worden verwijderd en de werking van de vlotter worden gecontroleerd. De vlotter onderbreekt de luchtstroom als het reservoir vol is. Als de zuiger uitsluitend voor nat zuigen wordt gebruikt moet het filterelement door een speciaal element (speciaal toebehoren) worden vervangen.

Na het opzuigen van vloeistoffen is het filterelement vochtig. Een vochtig filterelement kan sneller verstopt raken als er droog materiaal wordt opgezogen. Het filterelement moet daarom eerst

worden gedroogd, voordat er droge stoffen worden opgezogen, of door een droog filterelement worden vervangen.

Blaasstand

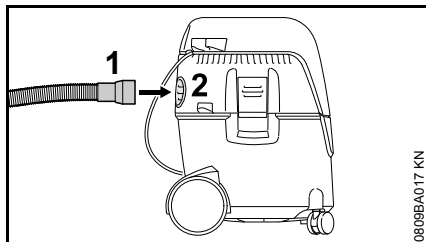

Op moeilijk bereikbare plaatsen en overal daar waar zuigen niet mogelijk of zinvol is.

- Zuigslang van de zuigaansluitmond lostrekken
- Zuigslang (1) in de blaasmond (2) steken

Zuigkracht regelen

De zuigkracht kan indien nodig met behulp van de verstelring worden aangepast om lichte vloerbedekking o. d. niet los te trekken van de vloer:

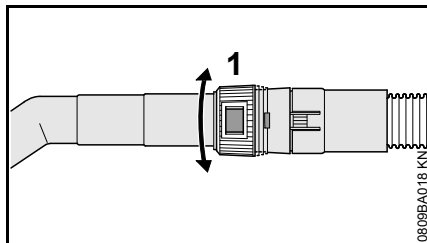

- Verstelring (1) verdraaien en zo de zuigkracht aanpassen aan de betreffende werkzaamheden

Apparaat uitschakelen

SE 62

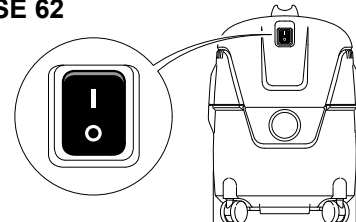

SE 62 E

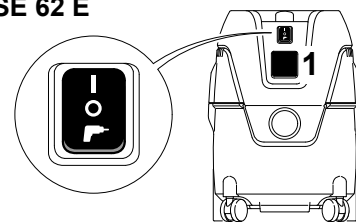

- Schakelaar in stand O plaatsen
- De netstekker uit de contactdoos trekken

Na de werkzaamheden

- Het reservoir legen, de zuiger reinigen

Na het opzuigen van vloeistoffen:

- Het bovenstuk van de zuiger wegnemen, zodat het filterelement kan drogen

SE 62

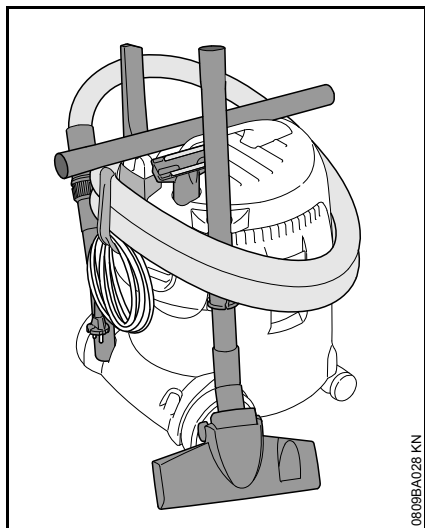

- Netkabel opwickelen en op de houder hangen
- De zuigbuis, de zuigslang en het toebehoren op de hiervoor bedoelde houders bevestigen
- De zuiger in een droge ruimte opslaan en beschermen tegen onbevoegd gebruik

SE 62 E

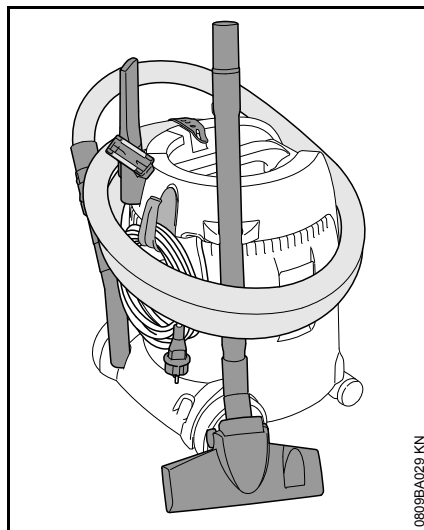

- Netkabel opwickelen en met het elastiek bevestigen
- De zuigbuis, de zuigslang en het toebehoren op de hiervoor bedoelde houders bevestigen
- De zuiger in een droge ruimte opslaan en beschermen tegen onbevoegd gebruik

Reservoir legen

- Zuiger uitschakelen
- De netstekker uit de contactdoos trekken
- Reservoir (vergaarbak) openen – zie "Apparaat completeren"

Bij droog zuigen zonder filterzak en bij nat zuigen

- Zuigslang van de zuigaansluitmond lostrekken
- Het reservoir legen en het vuil volgens de wettelijke voorschriften op de daarvoor bestemde plaats inleveren

Bij droog zuigen met filterzak

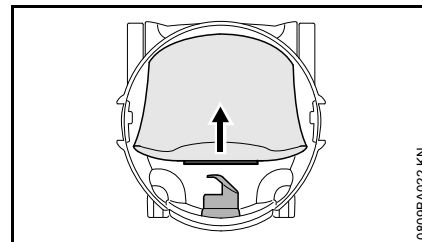

- De filterzakmof lostrekken van de zuigslangaansluitmond en met de schuif afsluiten
- De filterzak voorzichtig uit het reservoir nemen en volgens de wettelijke voorschriften de filterzak op de daarvoor bestemde plaats inleveren

- Nieuwe filterzak in het reservoir plaatsen (instructie op de filterzak)
- De filterzakmof tot aan de aanslag op de zuigslangaansluitmond schuiven

Reservoir (vergaarbak) sluiten

- De rand van het reservoir reinigen
- Bovenstuk zuiger aanbrengen – zie "Apparaat completeren"
- Voor het bevestigen van de zuigslang de mof van de zuigslang en de zuigaansluitmond reinigen

Filterelement reinigen

- Schuif op de handbuis dichtschuiven
- Zuiger inschakelen

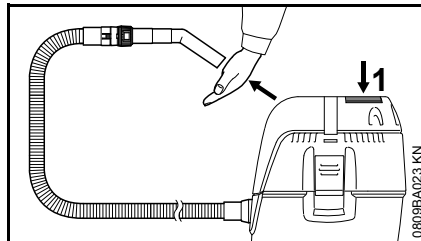

- De opening van de handbuis stevig tegen een vlak vlak drukken of met de hand afsluiten
- Knop (1) voor de filterreiniging 3x indrukken

Het op het filter neergeslagen stof wordt hierbij verwijderd.

Filterelement vervangen

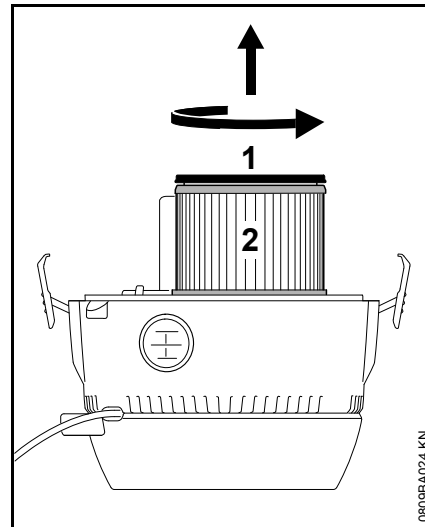

- De netstekker uit de contactdoos trekken
- Het bovenstuk van de zuiger wegnemen en omdraaien
- Deksel (1) in de richting van de pijl draaien en wegnemen
- Filterelement (2) lostrekken en volgens de wettelijke voorschriften het filter op de daarvoor bestemde plaats inleveren
- Werking van de vlotter controleren: bij het omkeren van het bovenstuk van de zuiger moet de vlotter gemakkelijk bewegen
- Nieuw filterelement in omgekeerde volgorde monteren
- Bovenstuk zuiger monteren



Nooit zonder, of met een beschadigd
filterelement werken.

Onderhouds- en reinigingsvoorschriften

Onderstaande gegevens zijn gebaseerd op normale bedrijfsomstandigheden. Onder zware omstandigheden (veel stofoverlast enz.) en bij langere werktijden per dag dienen de gegeven intervallen navenant te worden verkort.		Voor begin van de werkzaamheden	Na beëindigen van de werkzaamheden, resp. dagelijks	Wekelijks	Maandelijks	Bij storingen	Bij beschadiging	Indien nodig
Complete apparaat	visuele controle (staat)	X						
	reinigen		X					
netkabel	controleren	X						
	vervangen door geautoriseerde dealer ¹⁾						X	
schakelaar	werking controleren	X						
	vervangen door geautoriseerde dealer ¹⁾					X	X	
Koelluchtsleuven in de motorbehuizing	reinigen							X
Filterzak	vervangen							X
Filterelement	reinigen							X
	vervangen						X	
Reservoir	leggen		X					
Bereikbare bouten en moeren	natrekken							X
Veiligheidssticker	vervangen						X	
1) STIHL adviseert de STIHL dealer								

Slijtage minimaliseren en schade voorkomen

Het aanhouden van de voorschriften in deze handleiding voorkomt overmatige slijtage en schade aan het apparaat.

Gebruik, onderhoud en opslag van het apparaat moeten net zo zorgvuldig plaatsvinden als staat beschreven in de handleiding.

De gebruiker is zelf verantwoordelijk voor alle schade die door het niet in acht nemen van de veiligheids-, bedienings- en onderhoudsaanwijzingen wordt veroorzaakt. Dit geldt in het bijzonder voor:

- niet door STIHL vrijgegeven wijzigingen aan het product
- het gebruik van gereedschappen of toebehoren die niet voor het apparaat zijn vrijgegeven, niet geschikt of kwalitatief minderwaardig zijn
- het niet volgens voorschrift gebruikmaken van het apparaat
- gebruik van het apparaat bij sportmanifestaties of wedstrijden
- vervolgschade door het blijven gebruiken van het apparaat met defecte onderdelen

Onderhoudswerkzaamheden

Alle in het hoofdstuk „Onderhouds- en reinigingsvoorschriften“ vermelde werkzaamheden moeten regelmatig worden uitgevoerd. Voorzover deze onderhoudswerkzaamheden niet door de gebruiker zelf kunnen worden

uitgevoerd, moeten deze worden overgelaten aan een geautoriseerde dealer.

STIHL adviseert onderhouds- en reparatiewerkzaamheden alleen door de STIHL dealer te laten uitvoeren. De STIHL dealers worden regelmatig geschoold en hebben de beschikking over technische informatie.

Als deze werkzaamheden niet of onvakkundig worden uitgevoerd kan er schade ontstaan waarvoor de gebruiker zelf verantwoordelijk is. Hiertoe behoren onder andere:

- schade aan de elektromotor ten gevolge van niet tijdig of niet correct uitgevoerde onderhoudswerkzaamheden (bijv. onvoldoende reiniging van de koelluchtgeleiding)
- schade door verkeerde elektrische aansluiting (spanning, te lichte bedrading)
- corrosie- en andere vervolgschade ten gevolge van onjuiste opslag
- schade aan het apparaat ten gevolge van gebruik van kwalitatief minderwaardige onderdelen

Aan slijtage onderhevige delen

Sommige onderdelen van het motorapparaat staan ook bij gebruik volgens de voorschriften aan normale slijtage bloot en moeten, afhankelijk van de toepassing en de gebruiksduur, tijdig worden vervangen. Hiertoe behoren o.a.:

- filterelement, filterzak

Opheffen van storingen

Storing: motor loopt niet aan

Oorzaak	Remedie
Netzekering is uitgeschakeld	Netzekering controleren, resp. inschakelen

Storing: motor draait niet in automodus

Oorzaak	Remedie
Elektrisch gereedschap defect of niet correct aangesloten	Werking elektrisch gereedschap controleren, resp. stekker correct in de contactdoos steken

Storing: zuigcapaciteit loopt terug

Oorzaak	Remedie
Filterzak vol	Zie "Reservoir legen"
Zuigslang, -mond verstopt	Zuigslang, -mond reinigen
Filterelement vervuild	Zie "Filterelement reinigen", resp. "Filterelement vervangen"
Afdichting tussen bovenstuk zuiger en reservoir defect	Afdichting reinigen, resp. vervangen

**Storing: geen zuigcapaciteit bij nat
zuigen**

Oorzaak	Remedie
Reservoir vol (vlot- ter sluit de aanzuigopening af)	Zie "Reservoir leggen"

Belangrijke componenten

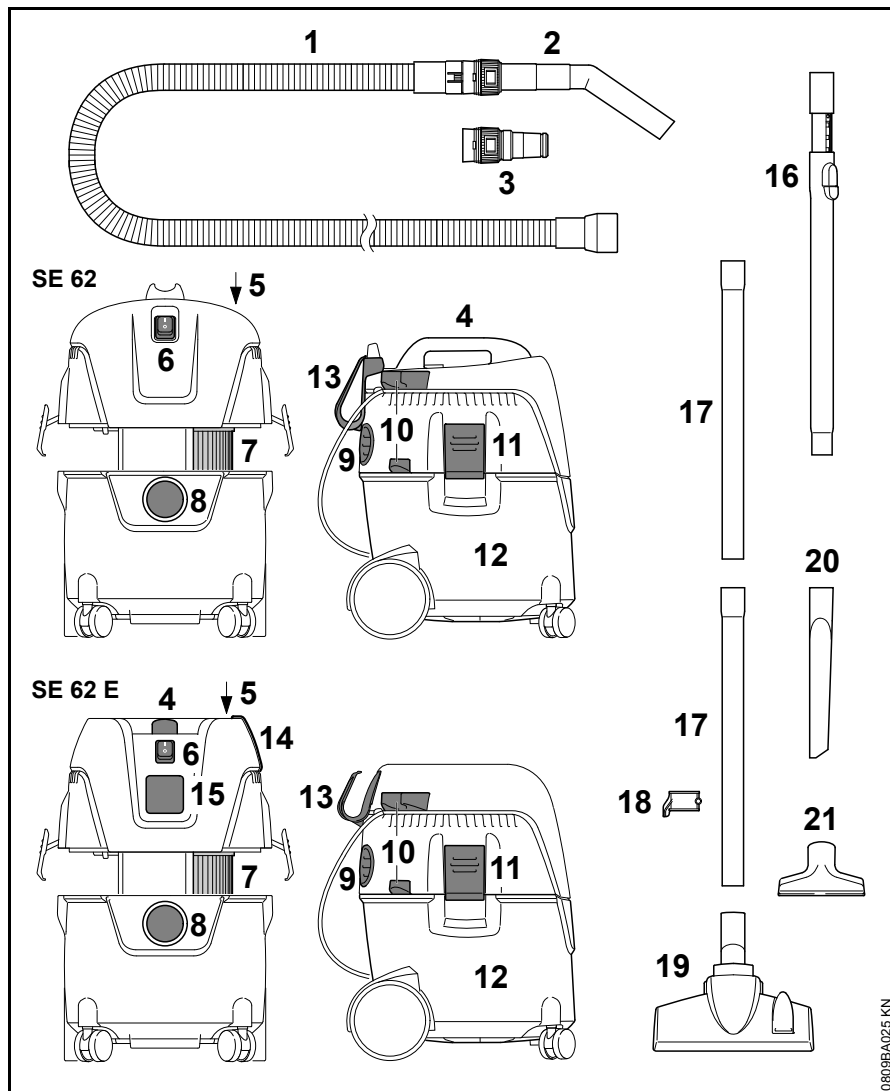

- 1 Zuigslang
- 2 Handbuis
- 3 Adapter voor elektrisch gereedschap¹⁾
- 4 Handgreep
- 5 Knop filterreiniging
- 6 Schakelaar
- 7 Filter
- 8 Aansluiting zuigslang in de zuigstand
- 9 Blaasaansluitmond en de aansluiting zuigslang in de blaasstand
- 10 Houders voor zuigbuis
- 11 Klem
- 12 Tank
- 13 Houder voor netkabel
- 14 Elastiek – houder voor zuigslang¹⁾
- 15 Contactdoos¹⁾
- 16 Telescopische zuigbuis¹⁾
- 17 Zuigbuizen
- 18 Zuigbuis houder
- 19 Combi-vloerzuigmond
- 20 Spletzuigmond
- 21 Universeel mondstuk

¹⁾ Behoort tot de leveringsomvang van de SE 62 E

Technische gegevens

Motor

Nominale spanning:	220 - 240 V
Frequentie:	50 Hz
Aansluitvermogen max:	1400 W
Aansluitvermogen volgens EN 60335-2-2:	1000 W
Aansluitvermogen contactdoos SE 62 E:	2000 W
Netzekering:	16 A 10 A ¹⁾
Beveiligingsklasse SE 62:	II <input type="checkbox"/>
Beveiligingsklasse SE 62 E:	I
Beveiligingstype:	IP X4
¹⁾ Alleen CH, AR	

Technische specificaties

Max. zuigcapaciteit lucht:	3600 l/min
Maximumonderdruk:	210 mbar

Afmetingen

SE 62

Lengte ca.:	385 mm
Breedte ca.:	377 mm
Hoogte ca.:	506 mm
Inhoud reservoir:	20 l
Lengte zuigslang:	2,5 m
Binnendiameter zuigslang:	32 mm

SE 62 E

Lengte ca.:	385 mm
Breedte ca.:	377 mm
Hoogte ca.:	485 mm
Inhoud reservoir:	20 l
Lengte zuigslang:	3,5 m
Binnendiameter zuigslang:	32 mm

Gewicht

SE 62

Bedrijfsklaar:	7,5 kg
----------------	--------

SE 62 E

Bedrijfsklaar:	8 kg
----------------	------

Geluidswaarden

Geluidrukniveau L_p volgens EN 60704-1 (1 m afstand)

70,9 dB(A)

Voor het geluidrukniveau bedraagt de K-waarde volgens RL 2006/42/EG = 2 dB(A).

REACH

REACH staat voor een EG voorschrift voor de registratie, classificatie en vrijgave van chemicaliën.

Informatie met betrekking tot het voldoen aan het REACH voorschrift (EG) nr. 1907/2006 zie www.stihl.com/reach

Reparatierichtlijnen

Door de gebruiker van dit apparaat mogen alleen die onderhouds- en reinigingswerkzaamheden worden uitgevoerd die in deze handleiding staan beschreven. Verdergaande reparaties mogen alleen door geautoriseerde dealers worden uitgevoerd.

STIHL adviseert onderhouds- en reparatiewerkzaamheden alleen door de STIHL dealer te laten uitvoeren. De STIHL dealers worden regelmatig geschoold en hebben de beschikking over Technische informatie.

Bij reparatiewerkzaamheden alleen onderdelen inbouwen die door STIHL voor dit apparaat zijn vrijgegeven of technisch gelijkwaardige onderdelen. Alleen hoogwaardige onderdelen monteren. Als dit wordt nagelaten is er kans op ongelukken of schade aan de apparaat.

STIHL adviseert originele STIHL onderdelen te monteren.

Originele STIHL onderdelen zijn te herkennen aan het STIHL onderdeelnummer, aan het logo **STIHL** en, indien aanwezig, aan het STIHL onderdeellogo  (op kleine onderdelen kan dit logo ook als enig teken voorkomen.).

Milieuverantwoord afvoeren

Bij het milieuvriendelijk verwerken moeten de nationale voorschriften met betrekking tot afvalstoffen in acht worden genomen.

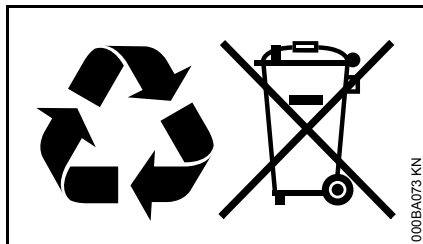

STIHL producten behoren niet bij het huisvuil. STIHL producten, accu's, toebehoren en verpakking moeten worden ingeleverd voor een milieuvriendelijke recycling.

Actuele informatie betreffende het milieuvriendelijk verwerken van accu's is verkrijgbaar bij de STIHL dealer.

EU-conformiteitsverklaring

ANDREAS STIHL AG & Co. KG
Badstr. 115
D-71336 Waiblingen

Duitsland

verklaart als enige verantwoordelijke, dat

Constructie: alleszuiger
Fabrieksmerk: STIHL
Type: SE 62, SE 62 E
Serie-identificatie: 4784

voldoen aan de betreffende bepalingen van de richtlijnen 2011/65/EU, 2006/42/EG, 2014/30/EU en 2014/35/EU en in overeenstemming met de ten tijde van de productiedatum geldende versies van de volgende normen zijn ontwikkeld en geproduceerd:

EN ISO 12100-1, EN ISO 12100-2,
EN 60335-1, EN 60335-2-2,
EN 55014-1, EN 55014-2,
EN 61000-3-2, EN 61000-3-3

Bewaren van technische documentatie:

ANDREAS STIHL AG & Co. KG
Produktzulassung

Het productiejaar, het productieland en het machinenummer staan vermeld op het apparaat.

Waiblingen, 07.03.2017

ANDREAS STIHL AG & Co. KG

Bij volmacht

Thomas Elsner

Hoofd productmanagement en services

Indice

Per queste Istruzioni d'uso	67
Avvertenze di sicurezza e tecnica operativa	67
Entità di fornitura	72
Completamento dell'apparecchiatura	72
Collegamento elettrico dell'apparecchiatura	74
Inserimento dell'apparecchiatura	75
Impiego	75
Disinserimento dell'apparecchiatura	77
Dopo il lavoro	77
Svuotamento del contenitore	78
Pulizia dell'elemento filtrante	78
Sostituzione dell'elemento filtrante	79
Istruzioni di manutenzione e cura	80
Ridurre al minimo l'usura ed evitare i danni	81
Eliminazione delle anomalie di funzionamento	81
Componenti principali	83
Dati tecnici	84
Avvertenze per la riparazione	85
Smaltimento	85
Dichiarazione di conformità UE	85

Egregio cliente,

La ringrazio vivamente per avere scelto un prodotto di qualità della ditta STIHL.

Questo prodotto è stato realizzato secondo moderni procedimenti di produzione ed adeguate misure per garantirne la qualità. Siamo impegnati in uno sforzo continuo teso a soddisfare sempre meglio le Sue esigenze e ad agevolare il Suo lavoro.

Se desidera informazioni sulla Sua apparecchiatura, La preghiamo di rivolgersi al Suo rivenditore o direttamente alla nostra società di vendita.

Suo



Dr. Nikolas Stihl

STIHL

Le presenti Istruzioni d'uso sono tutelate dai diritti d'autore. Tutti i diritti sono riservati, specialmente quelli di riproduzione, traduzione ed elaborazione con sistemi elettronici.

Per queste Istruzioni d'uso

Pittogrammi

Tutti i pittogrammi applicati sull'apparecchiatura sono spiegati in queste Istruzioni d'uso.

Identificazione di sezioni di testo



AVVERTENZA

Avviso di pericolo d'infortunio e di lesioni per persone nonché di gravi danni materiali.



AVVISO

Avviso di pericolo di danneggiamento dell'apparecchiatura o di singoli componenti.

Sviluppo tecnico continuo

STIHL sottopone tutte le macchine e le apparecchiature a un continuo sviluppo; dobbiamo quindi riservarci modifiche di fornitura per quanto riguarda forma, tecnica e dotazione.

Non potranno perciò derivare diritti dai dati e dalle illustrazioni di queste Istruzioni d'uso.

Avvertenze di sicurezza e tecnica operativa



Il lavoro con questa apparecchiatura richiede misure di sicurezza speciali. Il collegamento elettrico crea particolari fonti di pericolo.



Non mettere in funzione per la prima volta senza avere letto attentamente e per intero le Istruzioni d'uso; conservarle con cura per la successiva consultazione. L'inosservanza delle Istruzioni d'uso può comportare rischi mortali.

AVVERTENZA

- Ai bambini o ai giovani non è consentito di lavorare con l'apparecchiatura. Tenere d'occhio i bambini per assicurarsi che non giochino con l'apparecchiatura.
- Affidare o prestare l'apparecchiatura solo a persone che conoscono e sanno usare questo modello – consegnare loro sempre il libretto delle Istruzioni d'uso.
- Prima di qualsiasi intervento sull'apparecchiatura, per es. pulizia, manutenzione, sostituzione di parti – **staccare la spina di rete!**

Rispettare le norme di sicurezza dei singoli paesi, per es. delle associazioni professionali, degli istituti previdenziali, degli enti per la protezione dagli infortuni e altri.

Se non si usa l'apparecchiatura, sistemarla in modo che non sia di pericolo per nessuno.

Proteggere l'apparecchiatura dall'accesso non autorizzato; staccare la spina di rete.

L'apparecchiatura deve essere usata solo da persone istruite sul suo uso e maneggio, o che possano dimostrare di usare l'apparecchiatura con sicurezza.

L'apparecchiatura può essere usata da persone con ridotta capacità fisica, sensoriale o mentale, o senza esperienza e conoscenza, soltanto sotto vigilanza e dopo essere state istruite sul suo uso sicuro per comprendere i pericoli ad essa collegati.

L'utente è responsabile per infortuni o pericoli verso terzi o la loro proprietà.

Per chi lavora per la prima volta con l'apparecchiatura: farsi istruire dal rivenditore o da un esperto su come adoperarla in modo sicuro.

Ogni volta prima di iniziare il lavoro verificare che l'apparecchiatura sia nelle condizioni prescritte. Prestare attenzione specialmente al

cavo di collegamento, alla spina di rete e ai dispositivi di sicurezza.

Verificare periodicamente se vi sono tracce di lesioni o d'invecchiamento. Non mettere in funzione l'apparecchiatura se il cavo di collegamento non è integro – **pericolo mortale di folgorazione!**

Non usare il cavo di collegamento per tirare o trasportare l'apparecchiatura.

Collegare alla presa sull'apparecchiatura soltanto attrezzi elettrici – ved. "Collegamento elettrico dell'apparecchiatura" e "Inserimento dell'apparecchiatura".

Non usare idropulitrici AP per pulire l'apparecchiatura. Il getto d'acqua violento può danneggiarne le parti.

Non spruzzare mai acqua sulla parte superiore dell'aspiratore – **pericolo di corto circuito!**

Accessori e ricambi

Usare solo ricambi o accessori omologati da STIHL per questa apparecchiatura, o particolari tecnicamente equivalenti. Per informazioni in merito rivolgersi a un rivenditore. Usare solo parti di ricambio o accessori di prima qualità. In caso contrario può esservi il pericolo di infortuni o di danni all'apparecchiatura.

STIHL consiglia di usare ricambi e accessori originali STIHL. Le loro caratteristiche sono perfettamente adatte al prodotto e soddisfano le esigenze dell'utente.

Non modificare l'apparecchiatura – si potrebbe comprometterne la sicurezza. STIHL non si assume alcuna responsabilità per danni a persone o cose causati dall'uso di gruppi di applicazione non omologati.

Settori d'impiego

Aspirazione di materiali asciutti non infiammabili (polvere, sporcizia, frammenti di vetro, trucioli, sabbia ecc.) e

di liquidi non infiammabili (acqua sporca, succhi versati e altri).



Non aspirare né materiali caldi (ceneri calde, polveri esplosive infiammabili, mozziconi di sigaretta accesi ecc.), né liquidi a rischio d'incendio (benzina, solventi ecc.) nonché liquidi corrosivi (acidi, soluzioni saline) – **pericolo d'incendio o di esplosione!**

L'apparecchiatura non è idonea per aspirare polveri nocive alla salute.

Non è consentito impiegare l'apparecchiatura per altri scopi; si potrebbero causare incidenti o danni all'apparecchiatura stessa. Non modificare il prodotto – anche questo potrebbe causare infortuni o danni all'apparecchiatura.

Trasporto dell'apparecchiatura

Per il trasporto sicuro dentro o sopra un veicolo, legare l'apparecchiatura con cinghie per impedire che scivoli o si ribalti.

Non ribaltare l'apparecchiatura se nel contenitore si trova del liquido.

Prima del trasporto chiudere tutti i bloccaggi sul contenitore.

Prima del lavoro

Controllo dell'apparecchiatura

- L'interruttore deve potere essere facilmente spostato su **0**
- L'interruttore deve trovarsi in posizione **0**.

L'apparecchiatura deve essere usata solo in condizioni di esercizio sicure – **pericolo d'infortunio!**

Mettere in funzione l'apparecchiatura solo se tutti i componenti sono integri e montati stabilmente.

Prima di aspirare liquidi o materiale bagnato, togliere il sacchetto e controllare il funzionamento del galleggiante. Lavorare sempre con l'elemento filtrante montato.

Non modificare i dispositivi di comando e di sicurezza

Collegamento elettrico

Ridurre il pericolo di folgorazione:

- La tensione e la frequenza dell'apparecchiatura (ved. targhetta dati) devono coincidere con quelle della rete
- Controllare che il cavo di collegamento, la spina e la prolunga siano integri. Non si devono impiegare cavi, giunti e spine danneggiati o cavi di collegamento non conformi alle norme
- Collegamento elettrico solo ad una presa installata a norma

- Usare solo prolunghe che corrispondano alle norme per ciascun caso d'impiego.
- Perfetto isolamento dei cavi di collegamento e di prolunga, della spina e del giunto.

Posare secondo le norme il cavo di collegamento e la prolunga:

- Osservare le sezioni minime dei singoli cavi – ved. "Allacciamento elettrico dell'apparecchiatura"
- Sistemare e segnalare il cavo di collegamento in modo che non possa essere danneggiato e che non metta a rischio nessuno – **pericolo d'inciampare!**
- L'uso di prolunghe inadatte può essere pericoloso. Usare solo prolunghe omologate per l'impiego esterno, contrassegnate conformemente e che abbiano una sezione sufficiente.

- La spina e il giunto della prolunga devono essere impermeabili agli spruzzi d'acqua o sistemati in modo che non possano venire a contatto con l'acqua – la spina e il raccordo della prolunga non devono trovarsi nell'acqua
- Non farli sfregare su spigoli od oggetti appuntiti o taglienti
- Non schiacciarli nelle fessure di porte o finestre
- Se i cavi sono aggrovigliati – estrarre la spina e districare il cavo
- Srotolare sempre interamente il cavo dal tamburo, per evitare il rischio d'incendio per surriscaldamento.

Durante il lavoro



Se il cavo di collegamento è stato danneggiato, staccare immediatamente la spina di rete – **pericolo mortale di folgorazione!**

Non danneggiare il cavo di collegamento calpestandolo, schiacciandolo, tirandolo ecc.

Non staccare la spina dalla presa tirandola per il cavo, ma afferrandola direttamente.

Toccare la spina di rete, il cavo di collegamento e la prolunga nonché le connessioni elettriche ad innesto solo con le mani asciutte.

Non spruzzare mai acqua sulle apparecchiature elettriche – **pericolo di corto circuito!**

In caso di pericolo imminente o di emergenza – spostare l'interruttore su 0.

Non lasciare mai incustodita l'apparecchiatura in moto.

Non lasciare l'apparecchiatura alla pioggia.

Lavorare con l'apparecchiatura solo in posizione verticale. Non coprire l'apparecchiatura, fare in modo che il motore sia sufficientemente ventilato.

Aspirare solo con l'elemento filtrante integro.

Se si sviluppa schiuma o se fuoriesce liquido, arrestare immediatamente il lavoro, staccare la spina e vuotare il contenitore.

Se l'apparecchiatura ha subito sollecitazioni improprie (per es. effetti di urto o caduta) controllarne assolutamente la sicurezza di funzionamento prima di rimetterla in funzione – ved. anche "Prima del lavoro". Controllare anche la funzionalità dei dispositivi di sicurezza. Non continuare in nessun caso a lavorare con l'apparecchiatura priva di sicurezza funzionale. In caso di dubbio rivolgersi al rivenditore.

Prima di lasciare l'apparecchiatura: disinserire il motore – staccare la spina di rete.

Dopo il lavoro

Staccare la spina dalla presa
Non staccare la spina dalla presa tirandola per il cavo, ma afferrandola direttamente.

Pulire l'apparecchiatura da polvere e sporizia – non usare sgrassanti.

Manutenzione e riparazioni

AVVERTENZA



Prima di qualsiasi intervento sull'apparecchiatura staccare la spina di rete dalla presa.

- Impiegare solo ricambi di prima qualità. In caso contrario può esservi il pericolo d'infortuni o di danni all'apparecchiatura. Per informazioni in merito rivolgersi a un rivenditore.
- Interventi sull'apparecchiatura (per es. la sostituzione di un cavo di collegamento danneggiato) devono essere eseguiti esclusivamente da rivenditori autorizzati o da elettrotecnici qualificati, per evitare pericoli.

Pulire con un panno i componenti di plastica. I detersivi aggressivi possono danneggiare la plastica.

Se occorre, pulire le fessure per l'aria di raffreddamento sulla carcassa motore.

Fare regolarmente la manutenzione dell'apparecchiatura. Eseguire solo le operazioni di manutenzione e di riparazione descritte nelle Istruzioni d'uso. Per tutti gli altri interventi, rivolgersi ad un rivenditore.

STIHL consiglia di usare parti di ricambio originali STIHL. Le loro caratteristiche sono perfettamente adatte all'apparecchiatura e soddisfano le esigenze dell'utente.

STIHL consiglia di fare eseguire le operazioni di manutenzione e di riparazione solo presso il rivenditore STIHL. I rivenditori STIHL vengono periodicamente aggiornati e dotati di informazioni tecniche.

Entità di fornitura

SE 62

- 1x flessibile di aspirazione 2,5 m
- 1x tubo d'impugnatura
- 2x tubo di aspirazione a innesto

SE 62 E

- 1x flessibile di aspirazione 3,5 m
- 1x tubo d'impugnatura
- 1x tubo di aspirazione telescopico

Accessori nel contenitore

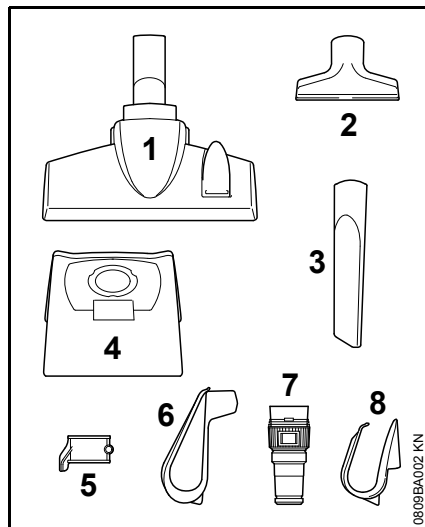

- 1x bocchetta Kombi per pavimenti (1)
- 1x bocchetta universale (2)
- 1x bocchetta per interstizi (3)
- 1x sacchetto filtrante (4)

1x supporto tubo di aspirazione (5)
supplementare solo per SE 62

1x fissacavo per cavo di collegamento (6)

supplementare solo per SE 62 E

1x adattatore per attrezzi elettrici (7)

1x fissacavo per cavo di collegamento (8)

Completamento dell'apparecchiatura

Prima di mettere in esercizio per la prima volta si devono montare le seguenti parti.



AVVERTENZA

Inserire la spina nella presa solo quando l'apparecchiatura è completamente montata.

Aprire e chiudere il contenitore

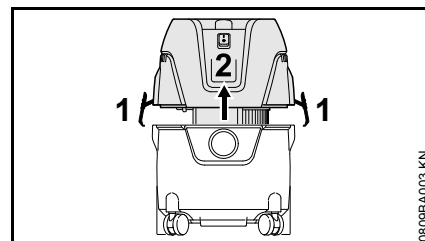

Apertura

- aprire le graffe (1)
- estrarre verticalmente verso l'alto la parte superiore dell'aspiratore (2)
- Prelevare gli accessori e introdurre il sacchetto – ved. "Introduzione del sacchetto"

Chiusura

- Posizionare la parte superiore (2) dell'aspiratore e chiudere le graffe (1) – controllare il loro corretto posizionamento

Introdurre il sacchetto

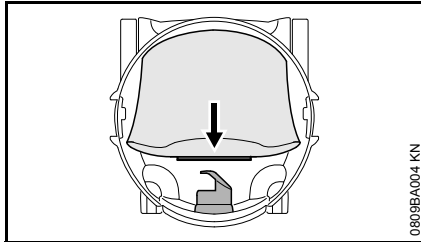

- Innestare il manicotto del sacchetto fino all'arresto sul tronchetto di aspirazione

Montare il flessibile di aspirazione e il tubo d'impugnatura

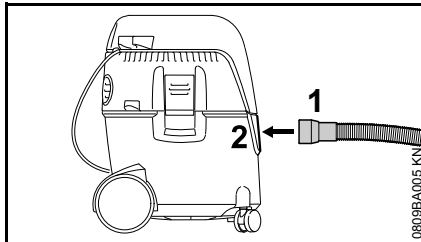

- Innestare il manicotto (1) del flessibile di aspirazione nel tronchetto di aspirazione (2)

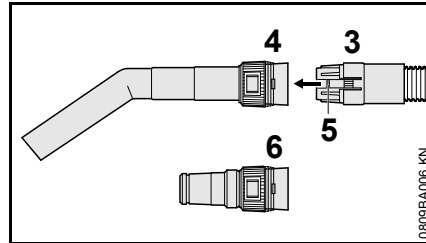

- Inserire il giunto (3) del flessibile di aspirazione nella sede (4) sul tubo d'impugnatura – il bloccaggio (5) deve innestarsi a scatto

Se si usa l'adattatore per attrezzi elettrici (compreso nella fornitura SE 62 E):

- Spingere il giunto (3) del flessibile di aspirazione nella sede (6) dell'adattatore per attrezzi elettrici – il bloccaggio (5) deve innestarsi a scatto

Fissacavo per cavo di collegamento

SE 62

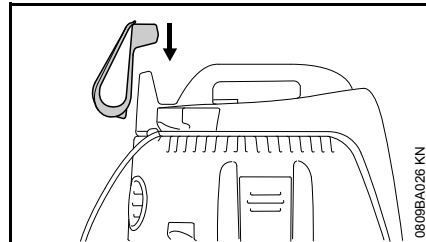

- Innestare il fissacavo per cavo di collegamento nella sede sulla parte superiore dell'aspiratore

SE 62 E

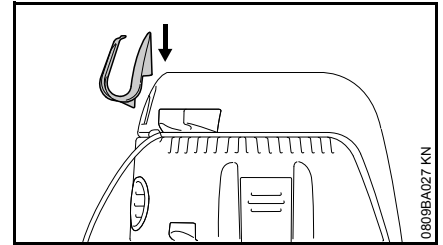

- Fissare il fissacavo per il cavo di collegamento alla linguetta destra sulla parte superiore dell'aspiratore

Tubo di aspirazione

SE 62

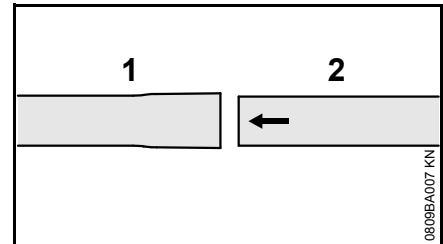

- Unire ad innesto i tubi di aspirazione (1) e (2)

SE 62 E

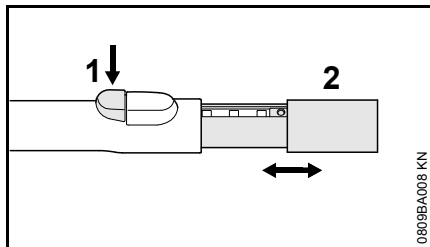

- Premere il pomello (1)
- Spostare in avanti o indietro il tubo (2)

Montare il supporto del tubo

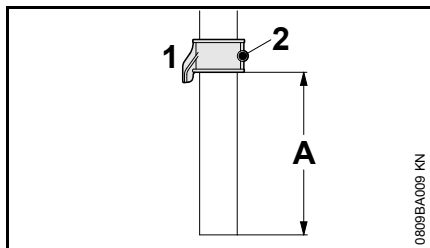

- Calzare il supporto (1) sul tubo (distanza A circa 8 cm / 3,150 in.) e fissarlo con la vite (2)

Bloccaggio degli accessori

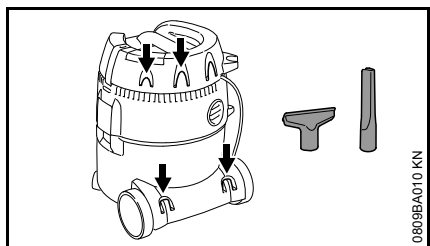

Bloccare gli accessori sugli appositi supporti – come in figura.

Collegamento elettrico dell'apparecchiatura

La tensione e la frequenza dell'apparecchiatura (ved. targhetta d'identificazione) devono coincidere con quelle della rete

La protezione minima dell'allacciamento alla rete deve essere eseguita in base a quanto stabilito dai dati tecnici – ved. "Dati tecnici".

L'apparecchiatura deve essere collegata all'alimentazione di corrente tramite un interruttore di sicurezza per correnti di guasto, che interrompe l'alimentazione appena la corrente differenziale di massa supera i 30 mA.

Il collegamento alla rete deve corrispondere alle norme IEC 60364 e alle norme in vigore nei vari paesi.

Prolunga

La prolunga deve presentare almeno le stesse caratteristiche di costruzione del cavo di collegamento dell'apparecchiatura. Badare all'identificazione del tipo di costruzione (denominazione del tipo) prevista sul cavo di collegamento.

I fili del cavo devono presentare, secondo la tensione di rete e la lunghezza del cavo, la sezione minima indicata.

Lunghezza cavo	Sezione minima
220 V – 240 V:	
fino a 20 m	1,5 mm ²
da 20 m a 50 m	2,5 mm ²

100 V – 127 V:

fino a 10 m	AWG 14 / 2,0 mm ²
da 10 m a 30 m	AWG 12 / 3,5 mm ²

Collegamento alla presa di corrente

Prima del collegamento alla rete elettrica, controllare se l'apparecchiatura è disinserita – ved. "Disinserimento dell'apparecchiatura"

- Innestare la spina di rete dell'apparecchiatura o quella della prolunga in una presa installata secondo le norme

Inserimento dell'apparecchiatura

SE 62

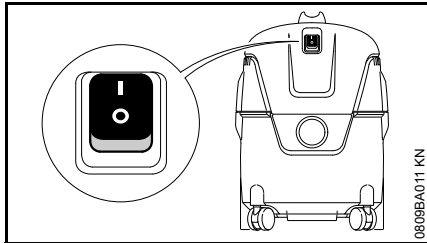

Posizioni dell'interruttore



Aspiratore inserito



Aspiratore disinserito

- Per inserire posizionare l'interruttore dell'apparecchiatura su I

SE 62 E

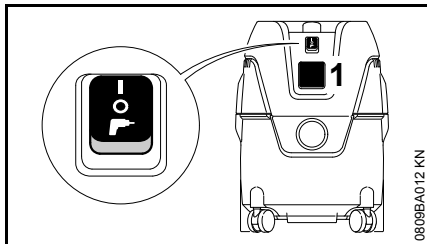

Gli attrezzi elettrici possono essere allacciati alla presa dell'apparecchiatura (1). Rispettare la

potenza allacciata della presa dell'apparecchiatura – ved. "Dati tecnici".

- Prima del collegamento di un attrezzo elettrico alla presa (1), disinserire l'aspiratore e il rispettivo attrezzo

Sugli attrezzi elettrici con regolazione elettronica del regime la potenza assorbita viene adeguata a quella dell'aspiratore.

Posizioni dell'interruttore



Aspiratore inserito – la presa dell'apparecchiatura non può essere usata



Aspiratore disinserito



Aspiratore pronto per il funzionamento – l'attrezzo elettrico collegato alla presa disinserisce l'aspiratore mediante il dispositivo automatico di comando.

- Per inserire: posizionare l'interruttore dell'apparecchiatura sul punto d'inserimento dell'interruttore

Impiego

- Secondo l'impiego dell'aspiratore – scegliere gli accessori e innestarsi su tubo di aspirazione, tubo d'impugnatura o flessibile di aspirazione (solo adattatore per attrezzo elettrico)

Bocchetta Kombi per pavimenti

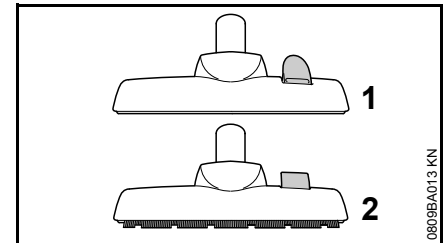

- Posizione per aspirare su pavimenti di moquette (1)
- Posizione per aspirare su pavimenti lisci (2)

Bocchetta universale

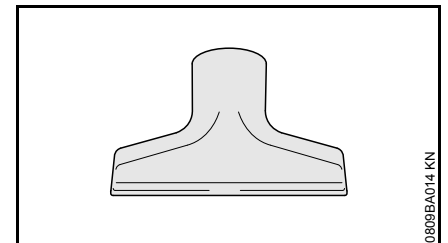

Per pulire mobili imbottiti o interni di veicoli.

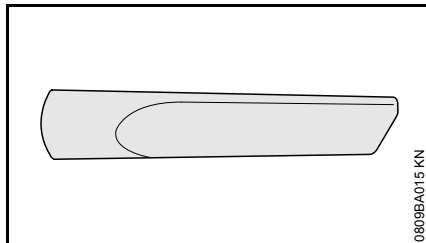
Bocchetta per interstizi

Per pulire da sporcizia in profondità, per es. in angoli o interstizi.

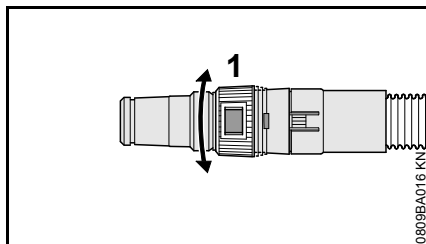
**Adattatore per attrezzo elettrico
(compreso nella fornitura di SE 62 E)**

Per collegare attrezzi elettrici con dispositivo di aspirazione:

- Collegare l'adattatore per attrezzo elettrico al flessibile di aspirazione al posto del tubo d'impugnatura
- Con l'anello di regolazione (1), adeguare la forza di aspirazione ai singoli compiti o al singolo attrezzo

Aspirazione di sostanze asciutte**! AVVERTENZA**

Non si devono aspirare sostanze infiammabili.

Prima di aspirare sostanze asciutte, montare il filtro a sacco nel contenitore. Questo facilita lo smaltimento del materiale aspirato. È ugualmente possibile aspirare a secco senza il sacchetto.

⚙️ AVVISO

Non aspirare mai senza elemento filtrante o con elemento difettoso.

Aspirazione di liquidi**! AVVERTENZA**

Non si devono aspirare liquidi infiammabili.

Prima di aspirare liquidi, rimuovere di regola il filtro a sacco e controllare il funzionamento del galleggiante. Il galleggiante interrompe il flusso d'aria quando il contenitore è pieno. Se l'aspiratore viene usato esclusivamente per l'aspirazione umida, l'elemento filtrante deve essere sostituito da un elemento speciale (a richiesta).

Dopo l'aspirazione di liquidi l'elemento filtrante è umido. Un elemento umido può intasarsi più rapidamente se si aspirano sostanze asciutte. Per questo, prima di aspirare sostanze asciutte, si deve asciugare l'elemento filtrante o sostituirlo con un altro asciutto.

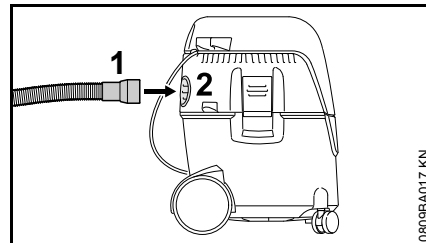
Funzionamento in soffiatura

Nei punti difficili da raggiungere o soprattutto dove non è possibile o consigliabile aspirare.

- Staccare il flessibile di aspirazione dal manicotto
- Innestare il flessibile (1) nell'apertura di uscita dell'aria viziata (2)

Regolazione della forza di aspirazione

La forza di aspirazione può essere regolata, secondo il bisogno, con l'anello di regolazione, per non sollevare Dal pavimenti tappeti leggeri o simili:

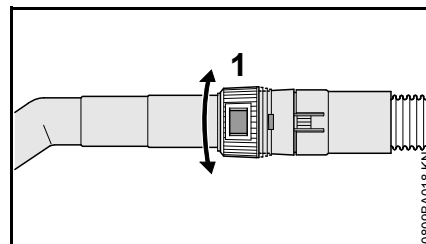

- Girare l'anello di regolazione (1) e adeguare la forza di aspirazione ai singoli compiti di pulizia

Disinserimento dell'apparecchiatura

SE 62

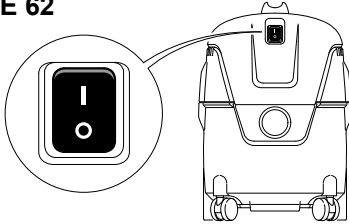

SE 62 E

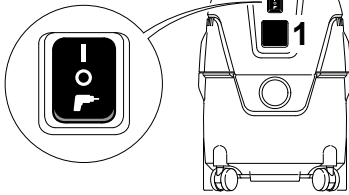

0809BA019 KN

- Posizionare l'interruttore su O
- Staccare la spina dalla presa

Dopo il lavoro

- Vuotare il contenitore, pulire l'aspiratore

Dopo l'aspirazione di liquidi:

- togliere la parte superiore dell'aspiratore e metterla da parte per lasciare asciugare l'elemento filtrante

SE 62

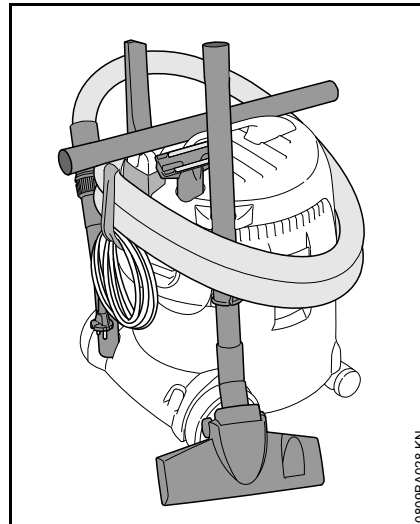

0809BA028 KN

- avvolgere il cavo di collegamento e appenderlo al sostegno
- fissare il tubo di aspirazione, il flessibile e gli accessori agli appositi sostegni
- Conservare l'aspiratore in un ambiente asciutto e preservarlo dall'impiego non autorizzato

SE 62 E

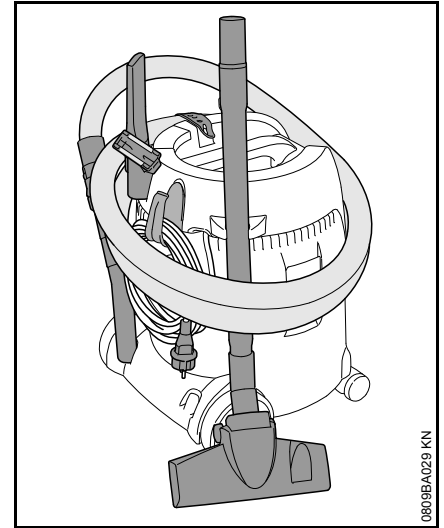

0809BA029 KN

- Avvolgere il cavo di collegamento e fissarlo con un nastro di gomma
- fissare il tubo di aspirazione, il flessibile e gli accessori agli appositi sostegni
- Conservare l'aspiratore in un ambiente asciutto e preservarlo dall'impiego non autorizzato

Svuotamento del contenitore

- Disinserire l'aspiratore
- Staccare la spina dalla presa
- Aprire il contenitore – ved. "Completamento dell'apparecchiatura"

Nell'aspirazione a secco senza sacchetto e in quella a umido

- Staccare il flessibile di aspirazione dal manicotto
- vuotare il contenitore e smaltire il contenuto secondo le norme

Nell'aspirazione a secco con sacchetto

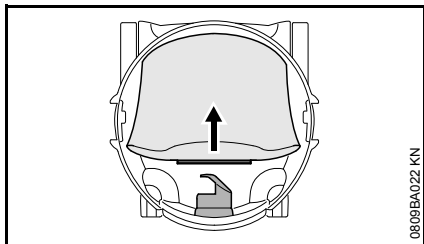

- sfilare il manicotto del sacchetto dal bocchettone e chiuderlo con il cursore
- togliere con cautela il sacchetto dal contenitore e smaltirlo secondo le disposizioni di legge
- inserire il nuovo sacchetto (istruzioni sul sacchetto)
- calzare il manicotto del sacchetto sul tronchetto di aspirazione fino all'arresto

chiudere il contenitore

- Pulire il bordo del contenitore
- Montare la parte superiore dell'aspiratore – ved. "Completamento dell'apparecchiatura"
- prima d'innestare il flessibile di aspirazione, pulire il manicotto e il tronchetto di aspirazione.

Pulizia dell'elemento filtrante

- Chiudere il cursore sul tubo d'impugnatura
- inserire l'aspiratore

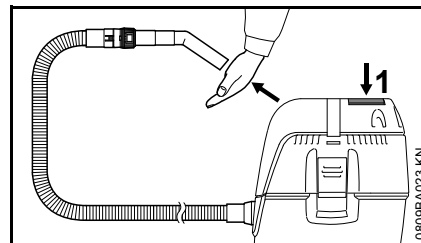

- Chiudere l'apertura del tubo d'impugnatura premendola forte contro la superficie piana o con una mano
- Premere 3 volte il pulsante (1) per pulizia filtro

L'elemento filtrante viene così pulito dalla polvere che vi si è depositata.

Sostituzione dell'elemento filtrante



AVVISO

Non aspirare mai senza elemento filtrante o con elemento difettoso.

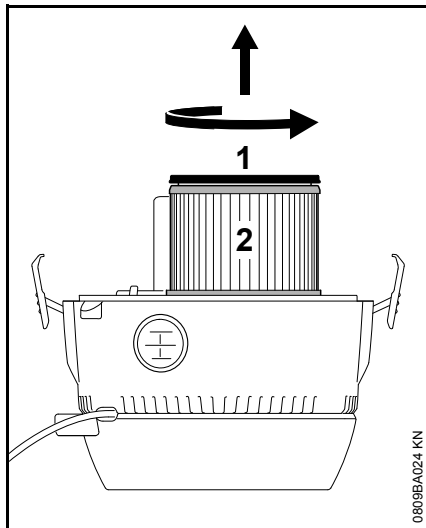

- Staccare la spina dalla presa
- togliere e capovolgere la parte superiore dell'aspiratore
- girare il coperchio (1) nel senso della freccia e toglierlo
- estrarre l'elemento filtrante (2) e smaltirlo secondo le disposizioni di legge
- controllare il funzionamento del galleggiante: girando la parte superiore dell'aspiratore, il galleggiante deve muoversi facilmente
- montare in ordine inverso il nuovo elemento filtrante
- montare la parte superiore dell'aspiratore

Istruzioni di manutenzione e cura

Le indicazioni seguenti si riferiscono a normali condizioni d'impiego. In caso di condizioni più gravose (notevole produzione di polvere ecc.) e di tempi d'impiego quotidiano più lunghi, occorre abbreviare conformemente gli intervalli indicati.		prima di iniziare il lavoro	al termine del lavoro o quotidianamente	ogni settimana	ogni mese	in caso di guasto	in caso di danneggiamento	se occorre
Apparecchiatura completa	controllo visivo (condizioni)	X						
	pulizia		X					
Cavo di collegamento	controllo	X						
	sostituzione da parte del rivenditore ¹⁾						X	
Interruttore	controllo funzionale	X						
	sostituzione da parte del rivenditore ¹⁾					X	X	
Feritoie per aria di raffreddamento della carcassa motore	pulizia							X
Filtro a sacchetto	cambio							X
Elemento filtrante	pulizia							X
	sostituzione						X	
Contenitore	vuotare		X					
Viti e dadi accessibili	stringere							X
Adesivo per la sicurezza	sostituzione						X	
¹⁾ STIHL consiglia il rivenditore STIHL								

Ridurre al minimo l'usura ed evitare i danni

Osservando le direttive di queste Istruzioni d'uso si evita un'eccessiva usura e danni all'apparecchiatura.

L'uso, la manutenzione, la conservazione dell'apparecchiatura devono essere eseguiti fedelmente come descritto in queste Istruzioni d'uso.

L'utente è responsabile di tutti i danni causati dall'inosservanza delle avvertenze riguardanti la sicurezza, l'uso e la manutenzione, in particolare per:

- modifiche al prodotto non autorizzate da STIHL
- impiego di attrezzi o accessori non ammessi o non idonei per l'apparecchiatura, o di qualità inferiore
- uso non conforme alla destinazione dell'apparecchiatura
- impiego dell'apparecchiatura in manifestazioni competitive o in gare
- danni conseguenti all'impiego continuato dell'apparecchiatura con componenti difettosi

Lavori di manutenzione

Tutti gli interventi riportati nel capitolo „Istruzioni di manutenzione e cura“ devono essere periodicamente eseguiti. Se l'utente non può farlo di persona, deve affidarli a un rivenditore.

STIHL raccomanda di fare eseguire le operazioni di manutenzione e di riparazione solo dal rivenditore STIHL. I rivenditori STIHL vengono regolarmente aggiornati e dotati di informazioni tecniche.

Se questi lavori vengono trascurati o eseguiti non a regola d'arte, si possono verificare danni, dei quali deve rispondere l'utente stesso. Fra questi si trovano:

- danni al motore elettrico conseguenti ad una manutenzione non tempestiva o insufficiente (per es. pulizia insufficiente del condotto dell'aria di raffreddamento)
- danni causati dal collegamento elettrico sbagliato (tensione, cavi di alimentazione di sezione insufficiente)
- danni da corrosione e altri danni conseguenti a conservazione impropria
- danni all'apparecchiatura conseguenti all'uso di parti di ricambio di qualità inferiore.

Particolari soggetti a usura

Alcuni particolari dell'apparecchiatura, anche se impiegati secondo la loro destinazione, sono soggetti a normale usura, e devono essere sostituiti a tempo debito secondo il tipo e la durata dell'impiego. Ne fanno parte, fra gli altri:

- elemento filtrante, filtro a sacchetto.

Eliminazione delle anomalie di funzionamento

Anomalia: il motore non parte

Causa	Rimedio
Protezione di rete scollegata	controllare ed ev.collegare la protezione

Anomalia: il motore non funziona in automatico

Causa	Rimedio
Attrezzo elettrico guasto o non innestato correttamente	controllare il funzionamento dell'attrezzo elettrico o innestare correttamente la spina

Anomalia: portata di aspirazione ridotta

Causa	Rimedio
Filtro a sacchetto pieno	ved. "Svuotamento del contenitore"
Flessibile aspiraz. / bocchetta intasati	pulire flessibile / bocchetta
Elemento filtrante sporco	ved. "Pulizia dell'elemento filtrante" o "Sostituzione dell'elemento filtrante"
Guarnizione fra parte sup. dell'aspiratore e contenitore sporca o difettosa	pulire o sostituire la guarnizione

italiano

**Anomalia: potenza di aspirazione
assente**

Causa	Rimedio
Contenitore pieno (galleggiante chiude l'apertura di aspirazione)	ved. "Svuota- mento del contenitore"

Componenti principali

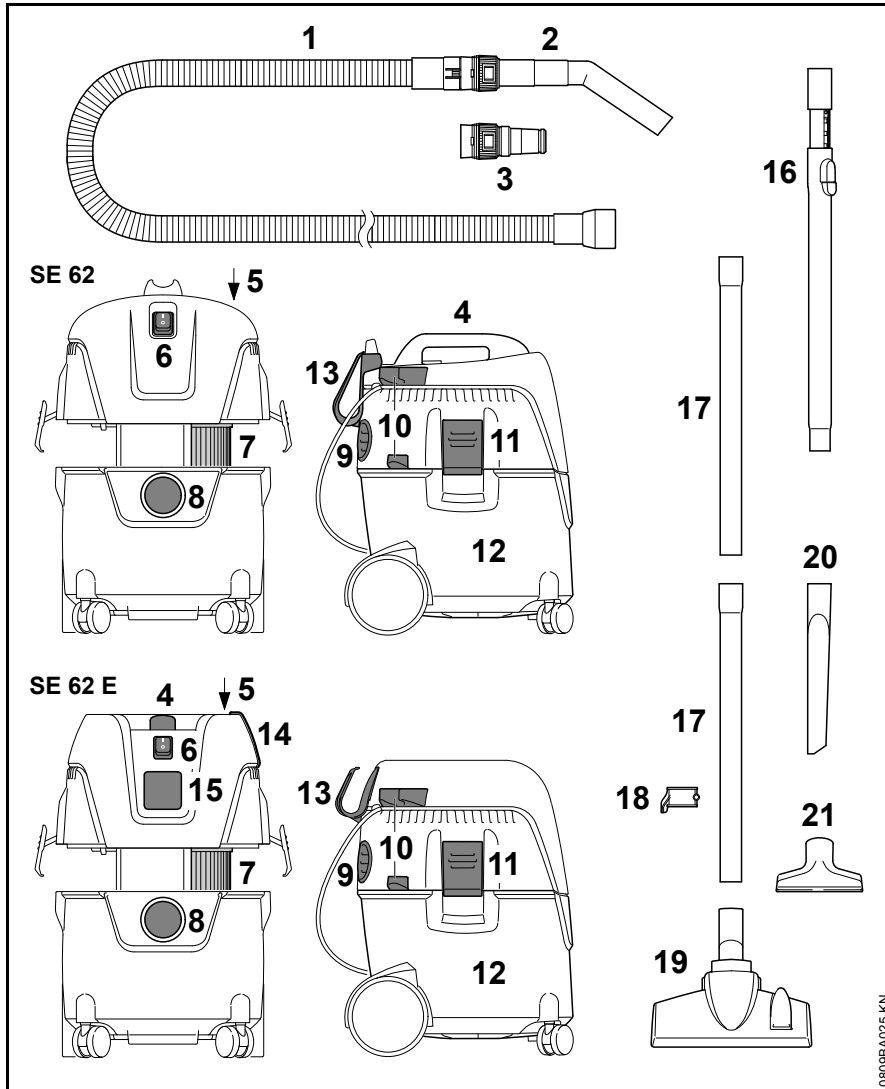

- 1 Flessibile di aspirazione
- 2 Tubo d'impugnatura
- 3 Adattatore per attrezzo elettrico¹⁾
- 4 Impugnatura
- 5 Pulsante di pulizia filtro
- 6 Interruttore
- 7 Filtro
- 8 Attacco del flessibile nell'esercizio di aspirazione
- 9 Apertura di uscita aria e attacco flessibile nell'esercizio di soffiatura
- 10 Sostegni per tubo di aspirazione
- 11 Graffe
- 12 Contenitore
- 13 Fissacavo per cavo di collegamento
- 14 Nastro di gomma – supporto per flessibile di aspirazione¹⁾
- 15 Presa elettrica dell'apparecchiatura¹⁾
- 16 Tubo di aspirazione telescopico¹⁾
- 17 Tubi di aspirazione
- 18 Supporto per tubo di aspirazione
- 19 Bocchetta Kombi per pavimenti
- 20 Bocchetta per interstizi
- 21 Bocchetta universale

¹⁾ compreso nella fornitura di SE 62 E

Dati tecnici

Motore

Tensione nominale:	220 - 240 V
Frequenza:	50 Hz
Potenza assorbita max:	1400 W
Potenza assorbita secondo EN 60335 2 2:	1000 W
Cavo di collegamento presa apparecchiatura SE 62 E:	2000 W
Protezione di rete:	16 A 10 A ¹⁾
Classe di protezione SE 62:	II 
Classe di protezione SE 62 E:	I
Tipo di protezione:	IP X4
¹⁾ solo CH, AR	

Dati di potenza

Portata max. aspiraz. aria:	3600 l/min
Depressione max.:	210 mbar

Dimensioni

SE 62

Lunghezza, circa:	385mm
Larghezza, circa:	377 mm
Altezza, circa:	506 mm

Capacità del contenitore:	20 l
Lunghezza del flessibile di aspirazione	2,5 m
Diametro interno flessibile di aspirazione:	32 mm

SE 62 E

Lunghezza, circa:	385mm
Larghezza, circa:	377 mm
Altezza, circa:	485 mm
Capacità del contenitore:	20 l
Lunghezza del flessibile di aspirazione	3,5 m
Diametro interno flessibile di aspirazione:	32 mm

Peso

SE 62

Pronta per l'impiego:	7,5 kg
-----------------------	--------

SE 62 E

Pronta per l'impiego:	8 kg
-----------------------	------

Valori acustici

Livello di pressione acustica L_p secondo EN 607041 1 (1 m di distanza)

70,9 dB(A)

Per il livello di pressione acustica, il valore K previsto dalla direttiva 2006/42/CE è di 2 dB(A).

REACH

REACH indica una direttiva CE per la registrazione, la classificazione e l'omologazione dei prodotti chimici.

Per informazioni sull'adempimento della direttiva REACH (EG) n. 1907/2006, ved. www.stihl.com/reach

Avvertenze per la riparazione

Gli utenti di questa apparecchiatura possono eseguire solo le operazioni di manutenzione e di cura descritte nelle Istruzioni d'uso. Le riparazioni più complesse devono essere eseguite solo da rivenditori.

STIHL consiglia di fare eseguire le operazioni di manutenzione e di riparazione solo presso rivenditori STIHL. Ai quali sono regolarmente offerti corsi di aggiornamento e messe a disposizione informazioni tecniche.

Nelle riparazioni montare solo particolari autorizzati da STIHL per questa apparecchiatura o particolari tecnicamente equivalenti. Usare solo ricambi di prima qualità. Diversamente può esservi il pericolo di infortuni o di danni all'apparecchiatura.

STIHL consiglia di impiegare ricambi originali STIHL.

I ricambi originali STIHL si riconoscono dal numero di codice STIHL del ricambio, dal logo **STIHL** ed eventualmente dalla sigla d'identificazione del ricambio STIHL **GI** (i ricambi piccoli possono portare anche solo la sigla).

Smaltimento

Nello smaltimento, rispettare le specifiche norme dei singoli paesi.

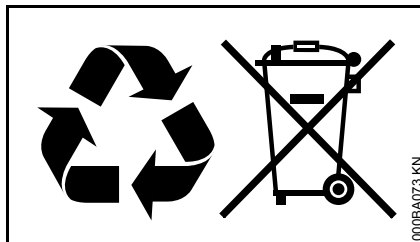

I prodotti STIHL non fanno parte dei rifiuti domestici. Conferire il prodotto, la batteria, l'accessorio e l'imballaggio STIHL al riutilizzo ecologico.

Presso il rivenditore STIHL sono disponibili informazioni aggiornate sugli accessori a richiesta.

Dichiarazione di conformità UE

ANDREAS STIHL AG & Co. KG
Badstr. 115
D-71336 Waiblingen

Germania

dichiara sotto la propria responsabilità che

Tipo di costruzione: Aspiratore a umido / a secco

Marchio di fabbrica: STIHL

Modello: SE 62, SE 62 E

Identificazione di serie: 4784

corrisponde alle disposizioni pertinenti di cui alle direttive 2011/65/UE, 2006/42/CE, 2014/30/UE e 2014/35/UE ed è stato sviluppato e fabbricato conformemente alle versioni delle seguenti norme valedoli alla rispettiva data di produzione:

EN ISO 12100-1, EN ISO 12100-2, EN 60335-1, EN 60335-2-2, EN 55014-1, EN 55014-2, EN 61000-3-2, EN 61000-3-3

Documentazione tecnica conservata presso:

ANDREAS STIHL AG & Co. KG
Produktzulassung

L'anno di costruzione, il paese di produzione e il numero di matricola sono indicati sull'apparecchiatura.

italiano

Waiblingen, 07.03.2017

ANDREAS STIHL AG & Co. KG

Per incarico

A handwritten signature in black ink, reading "Thomas Elsner". The signature is written in a cursive, flowing style.

Thomas Elsner

Responsabile Gestione Prodotti e
Assistenza

The CE mark, consisting of the letters "C" and "E" in a stylized, bold font.

0458-659-9421-A

BIC



www.stihl.com



0458-659-9421-A